

RONIN-MX

Snelstartgids

V1.0



Afbeelding Ronin-MX

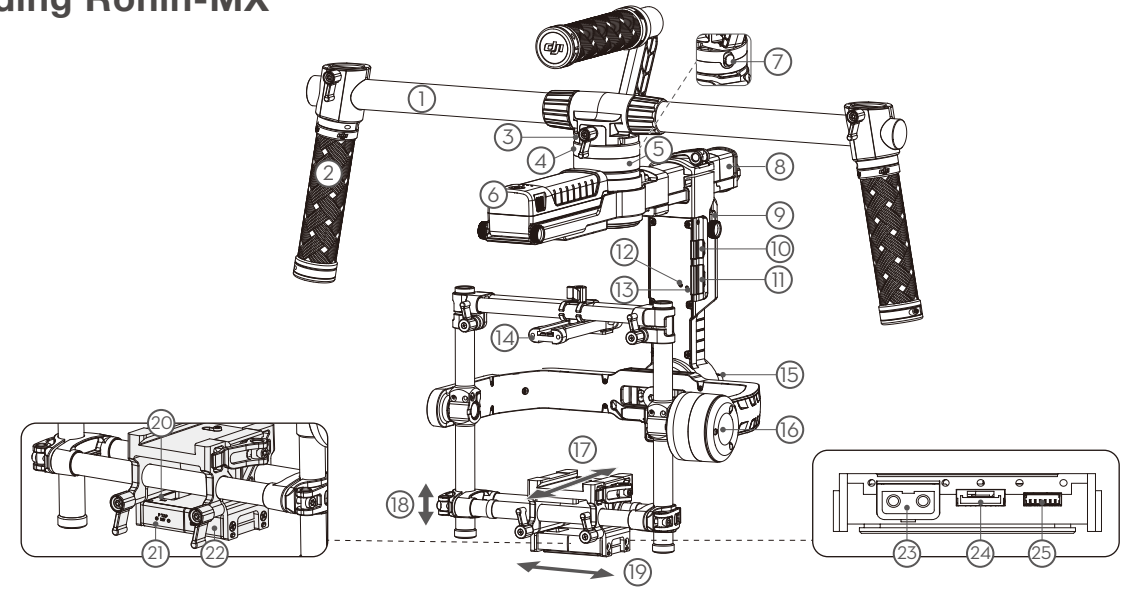

- | | | |
|------------------------------------------------------|-----------------------------------|-----------------------------------------|
| 1. Bovengreep | 11. USB-poort & CAN1-buspoort | 21. P-TAP-accessoirevoedingspoort |
| 2. Zijgreep | 12. Verbindingsknop | 22. USB-accessoirevoedingspoort |
| 3. Gimbalconnector | 13. Gimbal LED-controlelampje | 23. P-TAP-poort (achterzijde) |
| 4. CAN2-buspoort | 14. Bovenste cameramontageplaatje | 24. DJI Lightbridge-poort (achterzijde) |
| 5. Pan-motor | 15. Rolmotor | 25. GCU-poort (achterzijde) |
| 6. DJI Intelligent Battery | 16. Tilt-motor | |
| 7. Borging | 17. Voor- en achterafstelling | |
| 8. Pan-schuifregelaar | 18. Tilt-verticaalafstelling | |
| 9. Montageplaatje Stroomverdeler Intelligent Battery | 19. Rolafstelling | |
| 10. D-BUS-ontvangerpoort | 20. IMU-poort | |

Afstandsbediening

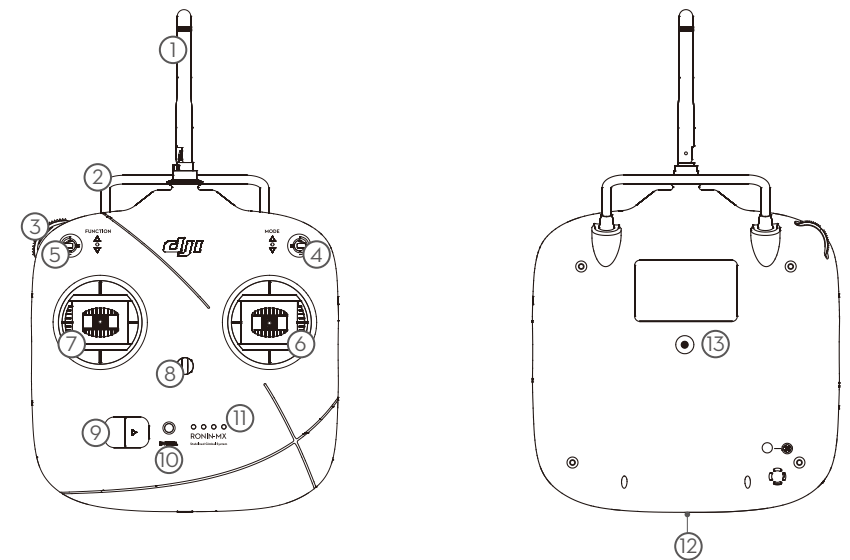

- | | | |
|-------------------------------------|------------------------------|---------------------------------------------------------|
| 1. Antenne | 6. Rechterjoystick | 11. Indicatoren accuniveau |
| 2. Draaggreep | 7. Linkerjoystick | 12. Accu-oplaad- & RC Assistant-poort (Micro-USB-poort) |
| 3. Linker instelknop (gereserveerd) | 8. Bevestigingspunt halsband | 13. Gereserveerde poort |
| 4. 3-positieschakelaar (MODUS) | 9. Aan/uit-schakelaar | |
| 5. 3-positieschakelaar (FUNCTIE) | 10. Aan/uit-indicator | |

RONIN-MX

RONIN-MX

Snelstartgids

1 Start

- Download en installeer de app DJI™ Assistant. Zoek in de App Store op "DJI Assistant" en volg de instructies voor de iOS-installatie. Zoek in Google Play op "DJI Ronin™" en volg de instructies voor de Android-installatie.
- Laad de DJI Intelligent Battery eerst op, voordat je de Ronin-MX gaat gebruiken. Als je één keer op de aan/uit-knop van de Intelligent Battery drukt, wordt het huidige accuniveau weergegeven. Druk 1 seconde lang op deze knop voor in-/uitschakelen.
- Schuif op de afstandsbediening de aan/uit-schakelaar naar rechts om in te schakelen. De indicatoren voor het accuniveau geven het huidige niveau weer. Als je het alarm voor lage spanning hoort, laad de accu dan op via de micro-USB-poort.



DJI Assistant



Laag → Montage van de Ronin-MX → Hoog

! • Gebruik een mobiel apparaat dat werkt met iOS 7.1 of hoger of Android 4.3 of hoger.

2 Montage van de Ronin-MX

- Bouw de standaard op zoals afgebeeld. Draai de knop vast. Druk op de knoppen aan de buitenzijde van de onderste poten en draai de poten naar beneden, van het onderstel af. Druk vervolgens op de knoppen van de onderste steunarmen en trek ze omhoog, van het onderstel af. Druk op de knop van de verticale steun en schuif deze omhoog om het onderstel te verlengen.
- De stuurstang in elkaar zetten. Bevestig de dwarsstangen aan beide zijden van de bovengreep en draai de handgreepschroeven vast. Bevestig de handvatten aan de stang en vergrendel ze in de gewenste positie. Plaats de in elkaar gezette stuurstang in de standaard.

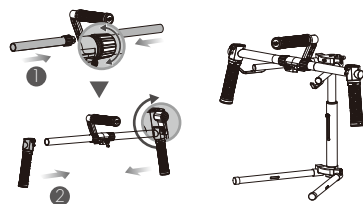
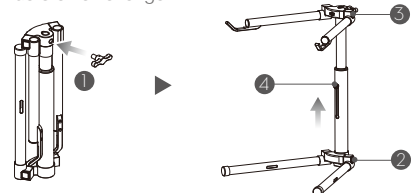

- De Ronin-MX aan de stuurstang koppelen. Schuif de gimbal horizontaal op de stuurstang. Als je een "klik" hoort, wat betekent dat de vergrendeling geactiveerd is, draai je de knop vast.
- Om de DJI Intelligent Battery op de Ronin-MX te monteren draai je de vleugelschroeven aan beide kanten van de accu los en schuif je de accu direct op de gimbal. Draai vervolgens de schroeven weer vast.

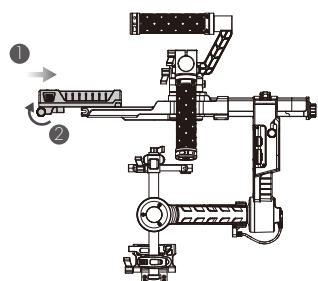
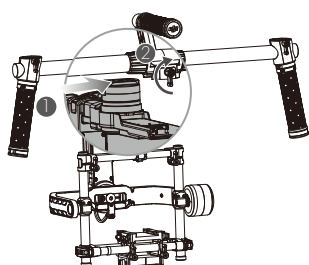

3 De camera op het montageplaatje monteren

- Bevestig de camera op het montageplaatje en draai de schroeven vast.
- Bevestig de lenssteun op het montageplaatje. Duw de lenssteun lichtjes naar boven en draai de schroef vast.
- Monteer het bovenste cameramontageplaatje op de bovenkant van de camera door de flitschoen en draai de schroeven vast.

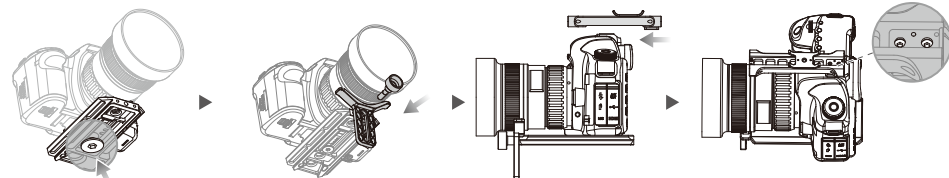

! • De hierboven aangegeven stappen zijn geschikt voor de meeste camera's. Als je een RED of ARRI camera monteert, moet je de bijbehorende accessoires gebruiken.

4 De camera op de Ronin-MX monteren

- Schuif het montageplaatje op de ontvanger totdat de vergrendeling vastklikt.
- Stel de verticale positie van de dwarsstang in, zodat deze in lijn staat met het bovenste cameramontageplaatje. Als het evenwicht van de camera wankel is, draai je de zijklem en de vergrendelknoppen aan de onderkant van de camera aan.



5 Uitbalanceren

- De verticale kanteling uitbalanceren. Roteer de tilt-as zodanig dat de cameraleens naar boven wijst en maak vervolgens de twee verticale instellipjes en de vergrendelknoppen van de bovenste dwarsstang los. Schuif de cameramontagedwarsstang voorzichtig heen en weer totdat de camera bij het loslaten naar boven wijst. Klik de lipjes weer dicht en draai de vergrendelknoppen vast.
- De rolas uitbalanceren. Draai de drie vergrendelknoppen los om de camera naar links of rechts te schuiven totdat de rolas waterpas staat. Draai vervolgens de drie vergrendelknoppen weer vast.

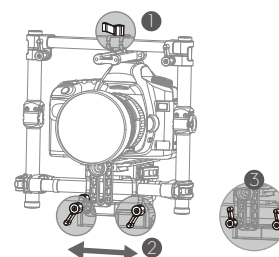
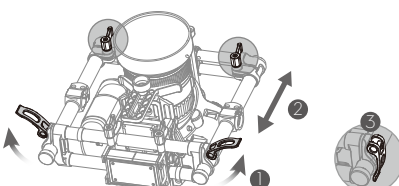

- De diepte voor de tilt-as uitbalanceren. Open de zijklem en draai de vergrendelknop op de dwarsstang los om de camera vooruit of achteruit te schuiven totdat de tilt-as waterpas is. Sluit vervolgens de zijklem en draai de vergrendelknop weer vast.
- De pan-as uitbalanceren. Open de klem op de pan-as en draai aan de knop om het geheel te schuiven. Zet na het voltooiën van het uitbalanceren de klem weer vast.

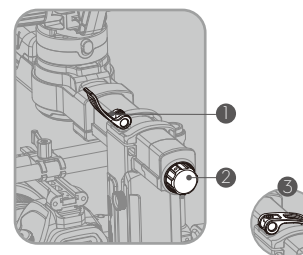
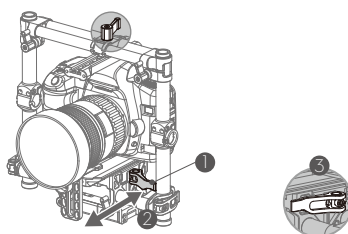

6 Koppelen met de DJI Assistant-app

- Zet de Ronin-MX aan. Activeer Bluetooth op je mobiele apparaat en start de DJI Assistant-app.
- Verbind je mobiel met de Ronin-MX via de DJI-Assistent-app.
- Controleer de balans op de pagina Viewer. Als een bepaalde motoras een vermogen boven de 10 aangeeft, moet de camera opnieuw worden uitgebalanceerd.

! • Als je de Ronin-MX voor het eerst gebruikt, is activatie verplicht, anders werkt de gimbal niet. Als je de Ronin-MX wilt activeren, maak je met je mobiele apparaat verbinding met internet, ga je naar de pagina More in de app DJI Assistant en tik je op de knop Activate.

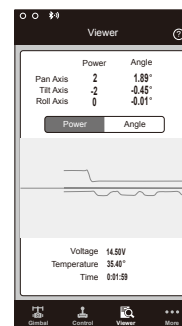

7 Gebruik van de Ronin-MX op de grond

- Instellen met de DJI Assistant-app
 - Als de Ronin-MX met een goed uitgebalanceerde camera op de standaard staat, tik je op Camera Type en selecteer je DSLR Camera of RED Camera.
 - Schakel Briefcase Mode en SmoothTrack in/uit en stel de besturingsnelheid naar wens in.
- De afstandsbediening op de Ronin-MX aansluiten
 - Zet de Ronin-MX aan. Druk één keer met een spits voorwerp op de verbindingknop van de Ronin-MX.
 - Schakel de afstandsbediening in. Als de LED op de gimbal continu groen brandt, zijn de afstandsbediening en de Ronin-MX succesvol met elkaar verbonden.

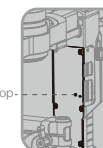
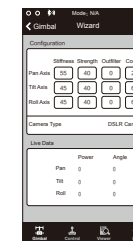

- Besturing met de afstandsbediening
 - FUNCTIE-schakelaar:
 - Selecteer de SmoothTrack-snelheid uit de volgende posities:

Positie 1	Positie 2	Positie 3
-Snel	-Normaal	-Langzaam
 - Door de FUNCTIE-schakelaar 3 keer snel op en neer te bewegen wordt de Motoruitschakeling geactiveerd/geactiveerd.
 - MODUS-schakelaar Voor het wisselen tussen de SmoothTrack-standen.

Positie 1	-Vrij, SmoothTrack uit
Positie 2	-Vrij, SmoothTrack aan
Positie 3	-Reset naar het midden, SmoothTrack aan

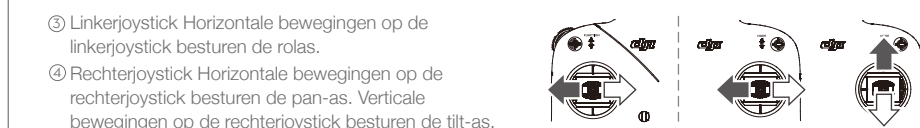

8 Gebruik met de Matrice 600

- Zorg ervoor dat de Ronin-MX is geactiveerd, de camera stevig is gemonteerd en de balans correct is ingesteld. Zorg ervoor dat de afdekkingen aan de boven- en onderkant van het centrale frame van de Matrice 600 en de uitbreidingsmontagekit zijn verwijderd.
- De Ronin-MX op de Matrice 600 monteren
 - Sluit één kant van de bijgeleverde CAN-kabel op de CAN1-poort op de hoofdbesturing van de Matrice 600 aan en trek de andere kant door het gat van het centrale frame. Plaats vervolgens de boven- en onderafdekkingen van de Matrice 600 terug.
 - Stel het Ronin-MX schokdempersmontageplaatje in en draai vervolgens de schroeven op de connector vast.
 - Monteer de schokdemper op de onderzijde van de Matrice 600 met de vergrendelknop in een voorwaartse positie en draai vervolgens de 12 bijgeleverde schokdemperschroeven vast.

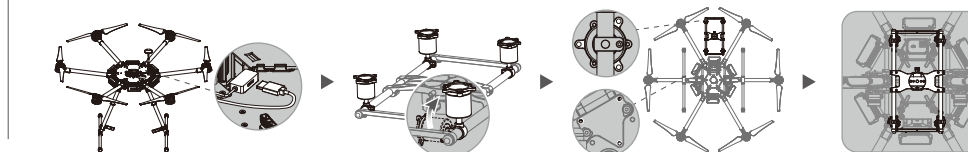

- Schuif de gimbal in de gimbalconnector van de schokdemper en draai vervolgens de vergrendelknop vast totdat je een "klik" hoort.
- Sluit de CAN-kabel aan op de CAN2-poort op de Ronin-MX.



- Zorg ervoor dat de Ronin-MX correct en stevig is gemonteerd en dat alle verbindingen in orde zijn en de bewegingen van de Ronin-MX niet belemmeren.
- Instellen met de DJI GO-app
 - Stel de App Output Mode in de DJI GO-app in: Tik op **HD** , schakel EXT Port uit, en pas vervolgens de bandbreedtetoe wijzing zo aan dat het HDMI-percentages hoger is dan 0%. Stel de App Out Mode in op HDMI.
 - Tik op **Camera Type** om de gimbal te configureren.
- De afstandsbediening van de Matrice 600 gebruiken om de Ronin-MX te besturen.