



INT-R

**Univerzálny expandér
čítačiek kariet / Dallas čipov**



Programová verzia 3.03

SK
int-r_sk 12/21

SATEL sp. z o.o. • ul. Budowlanych 66 • 80-298 Gdansk • POLSKO
tel. +48/58 320 94 00
www.satel.eu

DÔLEŽITÉ

Zariadenie musí byť inštalované kvalifikovanými odborníkmi.

Pred montážou sa oboznámte s týmto manuálom.

Vykonávanie akýchkoľvek úprav na zariadení, ktoré nie sú autorizované výrobcom, alebo vykonávanie opráv znamená stratu záruky na zariadenie.

Firma SATEL si dala za cieľ neustále zvyšovať kvalitu svojich výrobkov, čo môže znamenať zmeny v technickej špecifikácii a v programovom vybavení.
Informácie o vykonaných zmenách je možné nájsť na internetovej stránke:
<https://support.satel.eu>

Vyhlasenie o zhode je dostupné na adrese www.satel.eu/ce

V príručke sa môžu vyskytnúť nasledujúce symboly:



- upozornenie,



- dôležité upozornenie.

OBSAH

1. Vlastnosti	2
2. Doska elektroniky	2
3. Inštalácia	4
3.1 Výber režimu činnosti	5
3.2 Nastavenie adresy.....	6
3.3 Pripojenie čítačiek	6
Pripojenie čítačky bezdotykových kariet firmy SATEL.....	6
Pripojenie čítačky Dallas čipov	7
4. Konfigurácia.....	7
4.1 Popis parametrov a možností.....	7
5. Používanie čítačiek.....	10
5.1 Dostupné funkcie.....	11
Načítanie karty / priloženie DALLAS čipu na čítačku.....	11
Pridržanie karty / DALLAS čipu	11
5.2 Optická signalizácia.....	12
Signalizácia stavu.....	12
Signalizácia po použití karty / DALLAS čipu.....	12
5.3 Zvuková signalizácia	12
Signalizácia udalostí.....	12
Signalizácia po použití karty / DALLAS čipu.....	13
6. Aktualizácia firmvéru expandéra.....	13
7. Technické informácie.....	13

Expandér INT-R umožňuje nainštalovanie čítačiek bezdotykových kariet alebo Dallas čipov v zabezpečovacom systéme. Expandér okrem toho umožňuje kontrolovať vstup do jednej miestnosti. Expandér spolupracuje so zabezpečovacími ústredňami INTEGRA / INTEGRA Plus. Príručka sa týka expandéra s verziou elektroniky 2.0.

1. Vlastnosti

- Možnosť pripojenia max. dvoch čítačiek.
- Obsluha čítačiek bezdotykových kariet firmy SATEL (formát EM-Marin), čítačiek s rozhraním Wiegand (26, 34, 42 a 56 bitov) alebo čítačiek Dallas čipov.
- Zapínanie / vypínanie stráženia a zrušenie alarmu v skupine pomocou čítačiek.
- Kontrola vstupu do jednej miestnosti:
 - výstup relé umožňujúci ovládanie elektrického zámku, alebo iného zariadenia aktivujúceho prechod,
 - vstup kontrolujúci stav dverí (NC),
 - vstup na pripojenie odchodového tlačidla (NO).
- Ovládanie výstupov typu „24. Relé MONO“ a „25. Relé BI“.
- Sabotážny vstup (NC).
- Konektor na pripojenie zdroja firmy SATEL.

2. Doska elektroniky

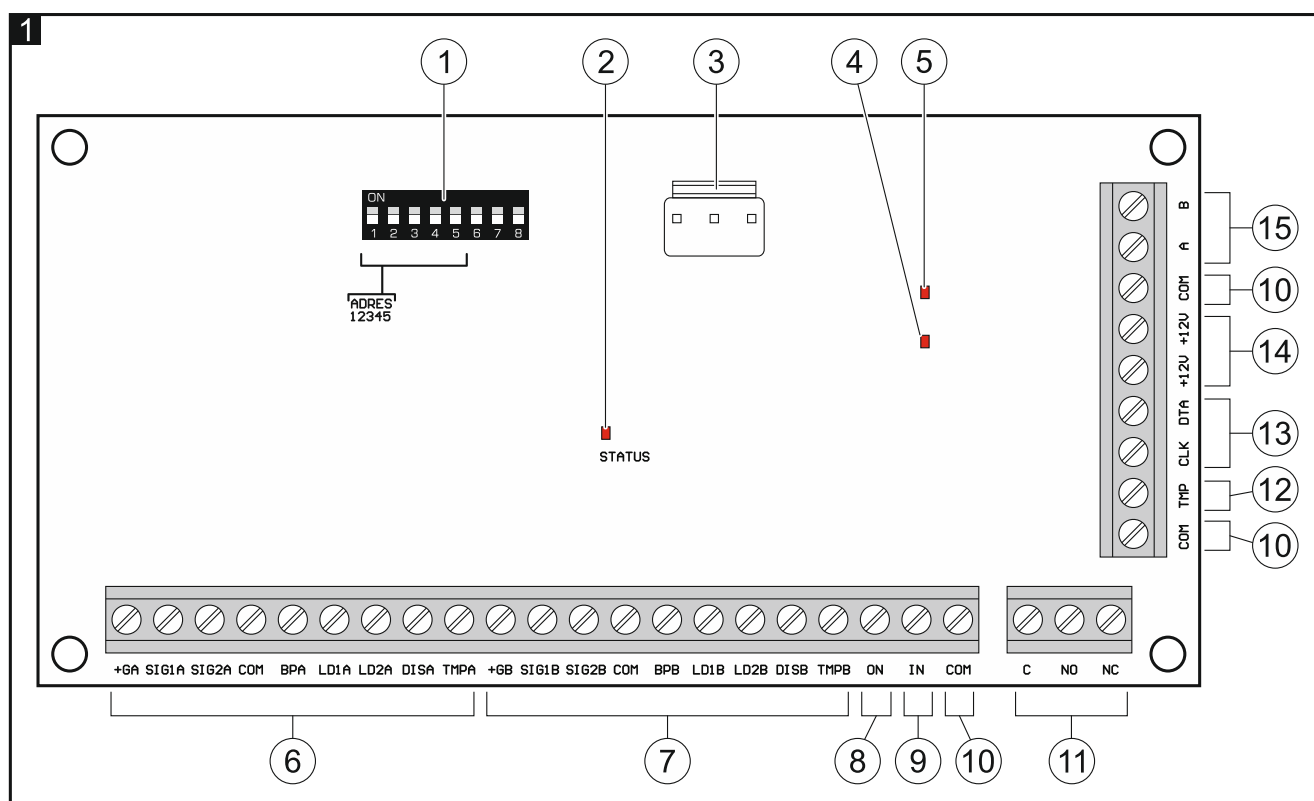

- 1) prepínače typu DIP-switch (pozri „Výber režimu činnosti“ s. 5 a „Nastavenie adresy“ s. 6).
- 2) LED-ka informujúca o stave komunikácie so zabezpečovacou ústredňou:
 - svieti – bez komunikácie so zabezpečovacou ústredňou,
 - bliká – správna komunikácia so zabezpečovacou ústredňou.

③ konektor na pripojenie zdroja (napr. APS-412).



Zdroj je možné pripojiť na expandéry vyrobené po 9.09.2014.

Prostredníctvom konektora sa nezasielajú žiadne informácie týkajúce sa zdroja.

④ LED-ka informujúca o stave relé (svieti keď je relé zapnuté).

⑤ LED-ka informujúca o stave napájania (svieti pri napájaní).

⑥ svorky na pripojenie čítačky A (pozri „Pripojenie čítačiek” s. 6):

+GA - napájanie,

SIG1A - dáta (0),

SIG2A - dáta (1),

COM - zem,

BPA - ovládanie bzučiaka,

LD1A - ovládanie zelenej LED-ky,

LD2A - ovládanie červenej LED-ky,

DISA - blokovanie činnosti čítačky,

TMPA - kontrola prítomnosti čítačky.

⑦ svorky na pripojenie čítačky B (pozri „Pripojenie čítačiek” s. 6):

+GB - napájanie,

SIG1B - dáta (0),

SIG2B - dáta (1),

COM - zem,

BPB - ovládanie bzučiaka,

LD1B - ovládanie zelenej LED-ky,

LD2B - ovládanie červenej LED-ky,

DISB - blokovanie činnosti čítačky,

TMPB - kontrola prítomnosti čítačky.

⑧ svorka **ON** – vstup na pripojenie odchodového tlačidla (NO).

⑨ svorka **IN** – vstup kontrolujúci stav dverí (NC). Ak vstup nemá byť používaný, treba ho prepojiť so svorkou COM.

⑩ svorky **COM** – zem.

⑪ svorky výstupu relé:

C - svorka spoločného kontaktu,

NO - svorka normálne otvoreného kontaktu,

NC - svorka normálne zatvoreného kontaktu.

⑫ svorka **TMP** – sabotážny vstup (NC). Ak vstup nemá byť používaný, treba ho prepojiť so svorkou COM.

⑬ svorky komunikačnej zbernice:

CLK - clock,

DTA - dáta.

⑭ svorky **+12V** – vstup / výstup napájania +12 V DC.

⑮ svorky zbernice RS-485.

3. Inštalácia



Všetky elektrické pripojenia treba vykonávať pri vypnutom napájaní.

Expandér je určený na inštaláciu v interiéroch s normálnou vlhkosťou ovzdušia.

1. Pripevniť dosku elektroniky expandéra do skrinky (v ponuke firmy SATEL sú dostupné rôzne skrinky, do ktorých je možné nainštalovať expandér).
2. Zmeniť režim činnosti expandéra, ak má byť iný ako továrenský (pozri „Výber režimu činnosti“ s. 5).
3. Nastaviť adresu expandéra (pozri „Nastavenie adresy“ s. 6).
4. Svorky CLK, DTA a COM prepojiť so zodpovedajúcimi svorkami zbernice expandérov zabezpečovacej ústredne (pozri: inštalácia príručka zabezpečovacej ústredne). Na vykonanie prepojenia sa odporúča použiť rovný netienený kábel. Pri použití kábla typu „krútený pár“, treba pamätať, že jedným párom krútených vodičov sa nesmú viesť signály CLK (clock) a DTA (data).
5. Pripojiť čítačky na expandér (pozri „Pripojenie čítačiek“ s. 6).
6. Ak čítačka nemôže vydávať zvuky, lebo nemá bzučiak (napr. čítačka Dallas čipov), je možné nainštalovať externý bzučiak (5 V). V prípade čítačky A sa bzučiak pripája na svorky BPA a COM expandéra, v prípade čítačky B – na svorky BPB a COM.
7. Ak má expandér ovládať elektrický zámok, alebo iné vykonávajúce zariadenie, pripojiť toto zariadenie na výstupy relé spôsobom zobrazeným na obrázku 2. V závislosti od typu zariadenia, treba použiť svorku NO alebo NC. Neodporúča sa napájať vykonávajúce zariadenie z toho istého zdroja, z ktorého je napájaný expandér.

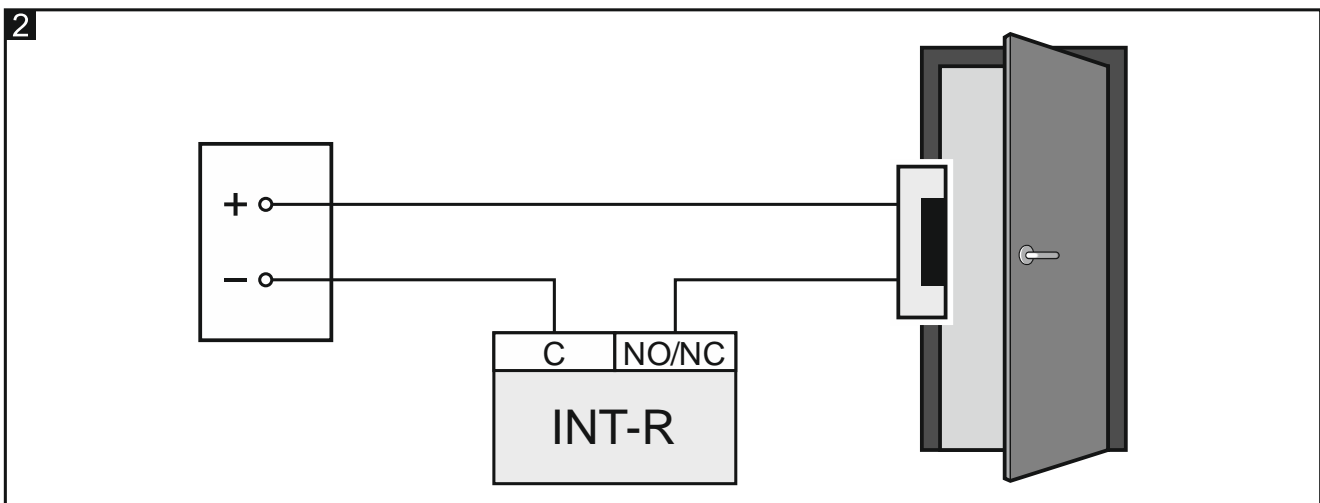

8. Ak má expandér kontrolovať stav dverí, pripojiť detektor kontrolujúci stav dverí na svorky IN a COM. Ak expandér nemá kontrolovať stav dverí, treba svorku IN prepojiť so svorkou COM, alebo počas konfigurácie expandéra, treba pre parameter „Max. čas otvorenia dverí“ naprogramovať hodnotu 0.
9. Ak má byť prechod otváraný pomocou odchodového tlačidla alebo iného zariadenia (napr. detektora), pripojiť toto zariadenie na svorky ON a COM.
10. Ak expandér má kontrolovať sabotážny kontakt skrinky, pripojiť sabotážna kontakt na svorky TMP a COM. Ak expandér nemá kontrolovať sabotážny kontakt skrinky, treba svorku TMP prepojiť so svorkou COM.

11. V závislosti od vybraného spôsobu napájania expandéra, pripojiť zdroj na konektor na doske elektroniky, alebo pripojiť vodiče napájania na svorky +12V a COM (expandér môže byť napájaný priamo z ústredne, z expandéra z zdrojom alebo zo zdroja).



Je zakázané pripájať napájanie súčasne na konektor na doske elektroniky a na svorky.

12. Zapnúť napájanie zabezpečovacieho systému.

13. V zabezpečovacej ústredni spustiť funkciu identifikácie (pozri: inštalačná príručka zabezpečovacej ústredne). Spôsob identifikácie expandéra je závislý od vybraného režimu činnosti.

3.1 Výber režimu činnosti

Režim činnosti určuje, aké čítačky sú obsluhované expandérom. Expandér s továrenskými nastaveniami obsluhuje čítačky firmy SATEL vyrábané od mája 2005. Ak má byť vybraný iný režim činnosti, treba postupovať zhodne s nižšie uvedenou procedúrou.

1. Vypnúť napájanie expandéra (ak je zapnuté).

2. Zodpovedajúco nastaviť prepínače DIP-switch pre vybraný režim činnosti:

- obrázok 3 – **obsluha čítačiek bezdotykových kariet firmy SATEL vyrábaných od mája 2005** (CZ-EMM / CZ-EMM2 / CZ-EMM3 / CZ-EMM4) [továrenské nastavenie] – expandér bude identifikovaný ako CA-64 SR,
- obrázok 4 – **obsluha čítačiek bezdotykových kariet firmy SATEL vyrábaných do mája 2005** (CZ-EMM) – expandér bude identifikovaný ako CA-64 SR,
- obrázok 5 – **obsluha čítačiek s rozhraním Wiegand** (formáty: 26 bitov, 34 bitov, 42 bitov, 56 bitov) – expandér bude identifikovaný ako CA-64 SR,
- obrázok 6 – **obsluha čítačiek s rozhraním Wiegand bez testu parity** (formáty: 26 bitov, 34 bitov, 42 bitov, 56 bitov) – expandér bude identifikovaný ako CA-64 SR,
- obrázok 7 – **obsluha čítačiek Dallas čipov** – expandér bude identifikovaný ako CA-64 DR.



Režim obsluhy čítačiek bezdotykových kariet firmy SATEL je určený pre čítačky používajúce formát EM-Marin. Ak čítačka CZ-EMM3 alebo CZ-EMM4 používa protokol Wiegand 26, treba vybrať iný, zodpovedajúce režim činnosti expandéra.

Ak sú v zabezpečovacom systéme nainštalované čítačky bezdotykových kariet s rozhraním Wiegand, budú karty priradené užívateľom pomocou takýchto čítačiek obsluhované iba týmito čítačkami. Čítačky firmy SATEL používajúce formát EM-Marin, klávesnice s čítačkami a podobne, nebudú obsluhovať tieto karty. Rovnako, čítačky s rozhraním Wiegand nebudú obsluhovať karty priradené užívateľom pomocou čítačiek používajúcich iný protokol ako Wiegand.

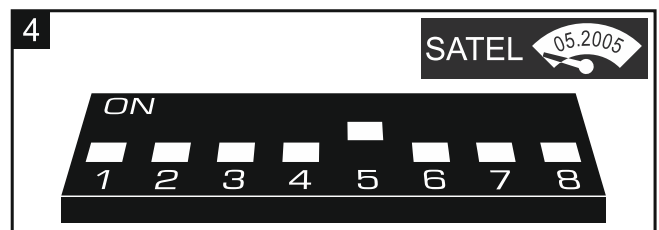
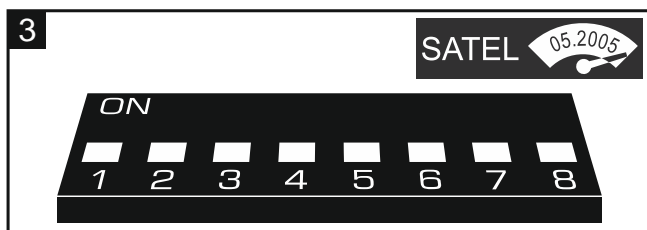

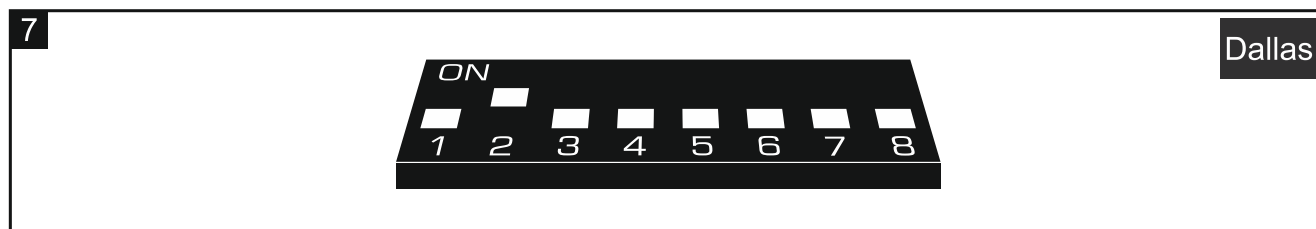
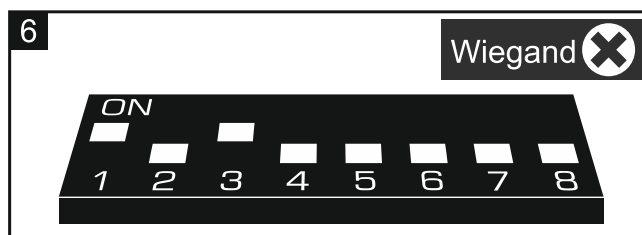
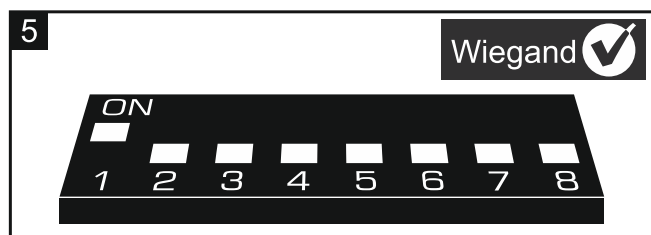

3. Spojiť svorky CLK a DTA expandéra.
4. Zapnúť napájanie expandéra.
5. Vybraný režim činnosti bude zapísaný, čo potvrdí pomalé blikanie LED- STATUS.
6. Vypnúť napájanie expandéra.
7. Rozpojiť svorky CLK a DTA expandéra.

3.2 Nastavenie adresy

Expandér musí mať nastavenú individuálnu adresu (inú, ako na ostatných zariadeniach pripojených na zbernicu zabezpečovacej ústredne).

Adresu je možné nastaviť pomocou prepínačov typu DIP-switch na doske elektroniky modulu. Jednotlivým prepínačom sú priradené číselné hodnoty. V pozícii OFF je to 0. Hodnoty priradené prepínačom v pozícii ON zobrazuje tabuľka 1. Suma týchto hodnôt, je nastavená adresa modulu.

Prepínač (pozícia ON)	1	2	3	4	5
Hodnota	1	2	4	8	16

Tabuľka 1.

Obrázky 8 a 9 zobrazujú príklady adres nastavených pomocou prepínačov.

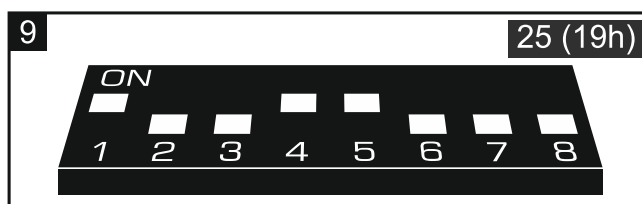
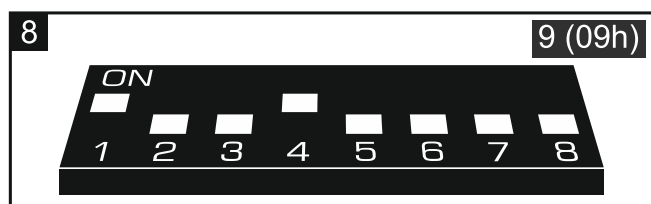

3.3 Pripojenie čítačiek









Dĺžka kábla spájajúceho čítačku s expandérom nesmie prekročiť 30 m.

Pripojenie čítačky bezdotykových kariet firmy SATEL

Vodiče čítačky pripojiť na svorky expandéra zhodne s tabuľkou 2.







Čierny vodič je dostupný na čítačkách CZ-EMM3 a CZ-EMM4. Treba ho pripojiť, ak expandér pracuje v režime obsluhy čítačiek s rozhraním Wiegand a na čítačke je vybraný formát Wiegand 26.

Svorka expandéra		Vodič čítačky
Čítačka A	Čítačka B	
+GA	+GB	 červený
SIG1A	SIG1B	 zelený
SIG2A	SIG2B	 čierny
COM	COM	 modrý
BPA	BPB	 žltý
LD1A	LD1B	 ružový
LD2A	LD2B	 šedý
DISA	DISB	 hnedý
TMPA	TMPB	 biely

Tabuľka 2.

Pripojenie čítačky Dallas čipov

Vodiče čítačky pripojiť na svokry expandéra zhodne s tabuľkou 3.

Svorka expandéra		Vodič čítačky
Čítačka A	Čítačka B	
SIG1A	SIG1B	 biely
COM	COM	 žltý
LD1A	LD1B	 šedý
LD2A	LD2B	 zelený
		 hnedý

Tabuľka 3.

4. Konfigurácia

Parametre a možnosti expandéra je možné nakonfigurovať pomocou:

- programu DLOADX: →okno „Štruktúra” →záložka „Hardvér” →vetva „Expandéry” →*[názov expandéra]*,
- LCD klávesnice: ►Servisný režim ►Štruktúra ►Hardvér ►Expandéry ►Nastavenia ►*[názov modulu]*.

4.1 Popis parametrov a možností

V príručke sú používané názvy parametrov a možností z programu DLOADX. Pri popise parametru alebo možnosti, sa v hranatej zátvorke nachádza názov zobrazovaný na displeji LCD klávesnice.

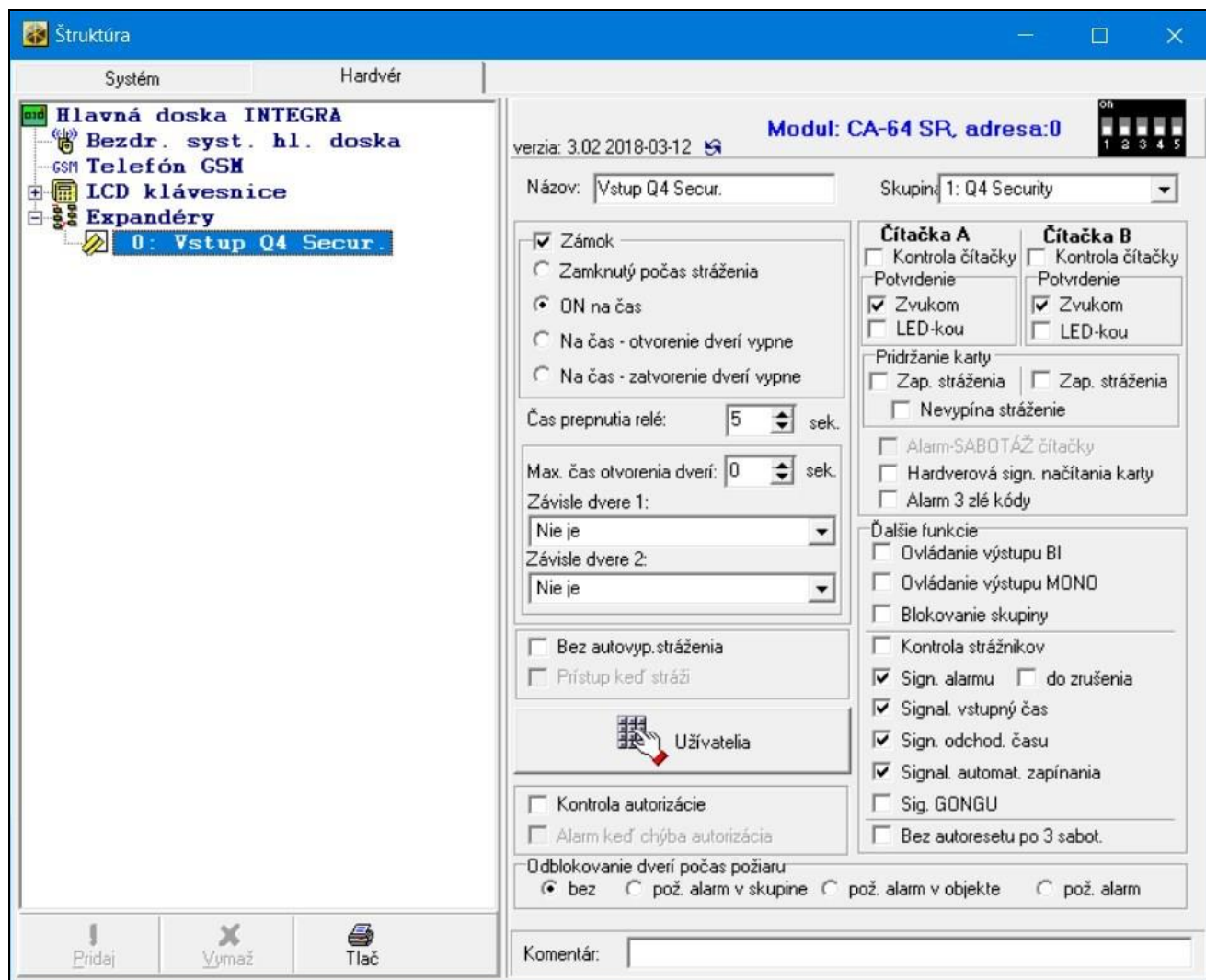

Názov – individuálny názov expandéra (do 16 znakov).

Skupina – skupina obsluhovaná expandérom.

Zámok [Obsluha zámku] – ak je možnosť zapnutá, môže expandér kontrolovať vstup do jednotlivkej miestnosti a je možné vybrať spôsob činnosti výstupu relé po udelení prístupu.

Zamknutý počas stráženia [Zap. v strážení] – výstup relé je funkčný do času zapnutia stráženia v skupine. Keď je v skupine zapnuté stráženie, užívatelia nemôžu získať prístup (užívateľ musí vypnúť stráženie v skupine, aby získal prístup).

ON na čas [Zap. na čas] – výstup relé sa zapne na „Čas prepnutia relé”.

Na čas – otvorenie dverí vypne [Zap.otv.dvr.vyp.] – výstup relé sa zapne do momentu otvorenia dverí (odpojenia vstupu kontrolujúceho stav dverí od zeme), ale nie dlhšie ako na „Čas prepnutia relé”.

Na čas – zatvorenie dverí vypne [Zap.zat.dvr.vyp.] – výstup relé sa zapne do momentu zatvorenia dverí (opätovného privedenia zeme na vstup kontrolujúci stav dverí), ale nie dlhšie ako na „Čas prepnutia relé”.

Čas prepnutia relé [Čas zapnutia] – čas, počas ktorého môže byť výstup relé zapnutý po udelení prístupu. Je možné naprogramovať od 1 do 255 sekúnd. Parameter sa netýka režimu „Zamknutý počas stráženia”.

Max. čas otvorenia dverí [Max. čas otvor.] – maximálny čas, počas ktorého môžu byť dvere otvorené (vstup kontrolujúci stav dverí môže byť odpojený od zeme). Ak budú dvere otvorené dlhšie, bude do pamäte udalostí zapísaná udalosť, a na čítačkách sa spustí zvuková signalizácia (ak môže čítačka vydávať zvuky). Je možné naprogramovať od 0 do 255 sekúnd. Po naprogramovaní hodnoty 0, môžu byť dvere otvorené ľubovoľne dlho.

Závislé dvere 1 / Závislé dvere 2 – je možné vybrať dvere, ktoré musia byť zatvorené, aby užívateľ mohol získať prístup (zapnúť výstup relé). Umožňuje to vytvoriť tzv. priepust. Je možné vybrať dvere kontrolované iným expandérom, alebo vstup zabezpečovacieho systému naprogramovaný ako „57. Techn.-kontrola dverí“.

Bez autovyp. stráženia [Kód* nevyp.] – ak je možnosť zapnutá, bude stráženie v skupine vypnuté po pridržaní karty / DALLAS čipu. Ak je možnosť vypnutá, bude stráženie v skupine vypnuté po načítaní karty / priložení DALLAS čipu na čítačku. Možnosť sa netýka režimu „Zamknutý počas stráženia“.

Prístup keď stráži [Kód* v stráž.] – ak je možnosť zapnutá, môžu užívatelia získať prístup (zapnúť výstup relé), keď skupina stráži. Ak je možnosť vypnutá, užívatelia nemôžu získať prístup, keď skupina stráži. Možnosť dostupná, keď je zapnutá možnosť „Bez auto-vyp. stráženia“. Možnosť sa netýka režimu „Zamknutý počas stráženia“.

Užívatelia [Administrátori / Užívatelia] – administrátori a užívatelia, ktorí môžu používať čítačky.

Kontrola autorizácie [Udal. bez autor.] – ak je možnosť zapnutá, otvorenie dverí bez autorizácie spôsobí zapísanie udalosti do pamäte zabezpečovacej ústredne.

Alarm keď chyba autorizácia [Alarm bez aut.] – ak je možnosť zapnutá, otvorenie dverí bez autorizácie, keď skupina stráži, spustí alarm. Možnosť dostupná, keď je zapnutá možnosť „Kontrola autorizácie“.

Čítačka A / Čítačka B – možnosti a parametre týkajúce sa čítačiek:

Kontrola čítačky [Čítačka A / Čítačka B] – ak je možnosť zapnutá, expandér kontroluje prítomnosť čítačky. Čítačka musí mať vodič na kontrolu prítomnosti (biely vodič v čítačkách bezdotykových kariet firmy SATEL). Odpojenie čítačky spustí poruchu. Možnosť dostupná v expandéry identifikovanom ako CA-64 SR.

Potvrdenie – spôsob odovzdania potvrdzujúcej informácie užívateľovi po použití karty / DALLAS čipu.

Zvukom [Čítačka A / Čítačka B] – ak je možnosť zapnutá, čítačka používa zvuky na odovzdanie potvrdzujúcej informácie užívateľovi.



Ak čítačka nemôže vydávať zvuky, je možné nainštalovať externý bzučiak (pozri „Inštalácia“ s. 4).

LED-kou [Čítačka A LED / Čítačka B LED] – ak je možnosť zapnutá, čítačka používa LED-ky na odovzdanie potvrdzujúcej informácie užívateľovi.

Zap. stráženia [Čítačka A zap. / Čítačka B zap.] – ak je možnosť zapnutá, je možné pomocou čítačky zapnúť stráženie v skupine.

Nevypína stráženie [DI.kar.nevyp.] – ak je možnosť zapnutá, nie je možné pomocou čítačiek vypnúť stráženie v skupine.

Alarm-SABOTÁŽ čítačky [Al. sab. čít.] – ak je možnosť zapnutá, odpojenie čítačky spustí alarm sabotáže. Možnosť dostupná, keď je zapnutá možnosť „Kontrola čítačky“ aspoň pre jednu čítačku.

Hardwarová sign. načítania karty [Sign.hardvéru] – ak je možnosť zapnutá, čítačky jedným pípnutím signalizujú načítanie kódu karty / DALLAS čipu (signalizácia je nezávislá na ústredni). Táto signalizácia je užitočná, ak sa vyskytuje oneskorenie medzi použitím karty / DALLAS čipu a zvukmi vydávanými po overení karty / DALLAS čipu ústredňou.



Ak čítačka nemôže vydávať zvuky, je možné nainštalovať externý bzučiak (pozri „Inštalácia“ s. 4).

Alarm 3 zlé kódy [3 zlé kódy] – trojnásobné načítanie kódu neznámej karty / DALLAS čipu spustí alarm.

Ovládanie výstupu BI [Ovl.výst.BI] – ak je možnosť zapnutá, užívatelia typu „Ovláda výstupy „BI” skupín” môžu používať čítačky na ovládanie výstupov.

Ovládanie výstupu MONO [Ovl.výst.MONO] – ak je možnosť zapnutá, užívatelia typu „Ovláda výstupy „MONO” skupín” môžu používať čítačky na ovládanie výstupov.

Blokovanie skupiny [Blok.skupiny] – ak je možnosť zapnutá, použitie karty / DALLAS čipu užívatelom typu „Časové blokovanie skupiny” alebo „Strážnik” zablokuje strážiacu skupinu (narušenie vstupu patriaceho do skupiny nespustí alarm). Čas blokovania sa definuje pre skupiny alebo užívateľa (užívateľ typu „Časové blokovanie skupiny”).

Kontrola strážnikov [Kontr.strážnik.] – ak je možnosť zapnutá, použitie karty / DALLAS čipu užívatelom typu „Strážnik” bude zapísané ako obchôdzka strážnika.

Sign. alarmu [Alarm na čas] – ak je možnosť zapnutá, čítačky zvukom signalizujú alarmy počas „Globálneho čas alarmu” (parameter programovaný v zabezpečovacej ústredni).

do zrušenia [Alarm do zruš.] – ak je možnosť zapnutá, čítačky zvukom signalizujú alarmy do momentu zrušenia.

Signal. vstupný čas [Vstup. čas.] – ak je možnosť zapnutá, čítačky zvukom signalizujú odpočítavanie vstupného času.

Sign. odchod. času [Odch. čas.] – ak je možnosť zapnutá, čítačky zvukom signalizujú odpočítavanie odchodového času.

Sign. automat. zapínania [Odpoč.autouzap.] – ak je možnosť zapnutá, čítačky zvukom signalizujú čas oneskorenia automatického zapnutia stráženia v skupine.

Sig. GONGU [Gongy vstupov] – ak je možnosť zapnutá, čítačky zvukom signalizujú narušenie vstupov so zapnutou možnosťou „Gong v expandéri” patriacich do skupiny obsluhovanej expandérom.

Bez autoresetu po 3 sabot. [Bez blok. 3 sabot.] – ak je možnosť zapnutá, je vypnutý mechanizmus obmedzujúci počet alarmov sabotáže z expandéra na tri (tento mechanizmus zamedzuje mnohonásobnému zapisovaniu tých istých udalostí a týka sa po sebe idúcich nezrušených alarmov).

Odblokovanie dverí počas požiaru – je možné určiť, či a kedy spôsobí požiarne alarm otvorenie zámku kontrolovaného expandérom (zapnutie relé):

bez [neotvárať] – zámok nebude otvorený v prípade požiarneho alarmu.

pož. alarm v skupine [v požiarnej skupine] – zámok bude otvorený v prípade požiarneho alarmu v skupine, do ktorej expandér patrí.

pož. alarm v objekte [v požiarnej obl.] – zámok bude otvorený v prípade požiarneho alarmu v oblasti, do ktorej expandér patrí.

pož. alarm [v každom požiarnej] – zámok bude otvorený v prípade požiarneho alarmu v zabezpečovacom systéme.

5. Používanie čítačiek

Na spustenie ľubovoľnej funkcie treba použiť bezdotykovú kartu / DALLAS čip. Kód karty / DALLAS čipu bude zaslaný do zabezpečovacej ústredne. Zabezpečovacia ústredňa rozhodne, či bude daná funkcia spustená. Čítačka môže odovzdať spätnú informáciu pomocou optickej alebo akustickej signalizácie.

Popis pridávania bezdotykových kariet a DALLAS čipov užívatelom sa nachádza v užívateľskej príručke zabezpečovacej ústredne.

5.1 Dostupné funkcie

Expandér rozoznáva:

- načítanie karty / priloženie DALLAS čipu na čítačku – jedno načítanie kódu karty / DALLAS čipu,
- pridržanie karty / DALLAS čipu – karta / DALLAS čip musí byť pridržený na čítačke na čas približne 3 sekundy, a jeho kód je vtedy viacnásobne načítavaný.

Iné funkcie môžu byť spúšťané po načítaní karty / priložení DALLAS čipu na čítačku, a iné po pridržaní karty / DALLAS čipu.



Čítačky s rozhraním Wiegand nepodporujú funkciu pridržania karty.

Dostupnosť funkcií závisí od:

- typu užívateľa a jeho oprávnení,
- nastavení expandéra,
- stavu skupiny.



Pri použití čítačky A na získanie prístupu, bude do pamäte ústredne zapísaná udalosť „Vstup užívateľa”.

Pri použití čítačky B na získanie prístupu, bude do pamäte ústredne zapísaná udalosť „Odchod užívateľa”.

Načítanie karty / priloženie DALLAS čipu na čítačku

Načítať kartu / priložiť DALLAS čip na:

- získanie prístupu (zapnutie výstupu relé expandéra),
- vypnutie stráženia v skupine,
- zrušenie alarmu,
- prepnutie stav výstupov typu „25. Relé BI”,
- zapnutie výstupov typu „24. Relé MONO”,
- potvrdenie obchôdzky strážnika,
- zapnutie časového blokovania skupiny.

Niekoľko funkcií je možné spustiť súčasne (napr. vypnutie stráženia, zrušenie alarmu a získanie prístupu).

Pridržanie karty / DALLAS čipu

Pridržať kartu / DALLAS čip na:

- spustenie procedúry zapnutia stráženia v skupine / zapnutie stráženia v skupine,
- získanie prístupu (zapnutie výstupu relé expandéra),
- vypnutie stráženia v skupine,
- zrušenie alarmu,
- potvrdenie obchôdzky strážnika,
- zapnutie časového blokovania skupiny,
- odblokovanie prístupu k do bankomatu.

Niekoľko funkcií je možné spustiť súčasne (napr. vypnutie stráženia, zrušenie alarmu a získanie prístupu).

5.2 Optická signalizácia

Čítačky firmy SATEL majú dvojfarebnú LED-ku (svieti červenou a zelenou farbou) alebo dve LED-ky (červenú a zelenú).

Signalizácia stavu

Zelená LED-ka svieti – skupina nestráži.

Zelená a červená LED-ka striedavo bliká – alarm.

Červená LED-ka svieti – skupina stráži.

Červená LED-ka bliká stále rýchlejšie – odpočítavania odchodového času.

Červená LED-ka pravidelne bliká – bez komunikácie medzi expandérom a zabezpečovacou ústredňou.

Signalizácia po použití karty / DALLAS čipu



Inštaláčny technik môže vypnúť túto optickú signalizáciu.

Signalizácia sa vykonáva pomocou LED-ky, ktorá v danom momente nezobrazuje informácie o stave skupiny, čiže závisle od okolností to môže byť zelená alebo červená LED-ka.

2 krátke bliknutia zopakované 3 krát – vyžadovaná zmena kódu.

3 krátke bliknutia – potvrdenie:

- začatia procedúry zapínania stráženia (v skupine je odchodový čas) alebo zapnutia (v skupine nie je odchodový čas),
- vypnutia stráženia a/alebo zrušenia alarmu.

4 krátke a 1 dlhé bliknutie – potvrdenie vykonania funkcie.

1 dlhé bliknutie – odmietnutie zapnutia stráženia (sú narušené vstupy v skupine vstupy v skupine alebo je porucha).

2 dlhé bliknutia – neznáma karta / DALLAS čip.

3 dlhé bliknutia – nedostupná funkcia.

5.3 Zvuková signalizácia

Čítačky bezdotykových kariet firmy SATEL sú vybavené bzučiacom na zvukovú signalizáciu. V prípade použitia čítačiek, ktoré nemôžu realizovať zvukovú signalizáciu je možné pripojiť externý bzučiak (pozri „Inštalácia“ s. 4).

Signalizácia udalostí



Inštaláčny technik môže vypnúť túto akustickú signalizáciu.

5 krátkych pípnutí – narušenie vstupu (signalizácia GONG).

Dlhé pípnutie každé 3 sekundy, a nasledujúco séria krátkych pípnutí počas 10 sekúnd a 1 dlhé pípnutie – odpočítavanie odchodového času (ak je čas kratší ako 10 sekúnd, bude vygenerovaná jedine koncová sekvencia krátkych pípnutí).

Sekvencia 7 čoraz kratších pípnutí opakovaná každých niekoľko sekúnd – odpočítavanie času automatického zapnutia.

2 krátke pípnutia každú sekundu – odpočítavanie vstupného času.

Stále pískanie – alarm.



Ak zariadenie pracuje ako expandér CA-64 SR obsluhujúci čítačky CZ-EMM vyrábané do mája 2005 roku, je alarm signalizovaný rovnako ako požiarový alarm (dlhým pípnutím každú sekundu).

Dlhé pípnutie každé 2 sekundy – pamäť alarmu.

Dlhé pípnutie každú sekundu – požiarny alarm.

Krátke pípnutie každé 2 sekundy – pamäť požiarného alarmu.

Krátke pípnutie každých 150 ms – príliš dlho otvorené dvere.

Signalizácia po použití karty / DALLAS čipu



Inštaláčny technik môže vypnúť túto akustickú signalizáciu.

1 krátke pípnutie – potvrdenie načítania kódu karty / DALLAS čipu.

2 krátke pípnutia zopakované 3 krát – vyžadovaná zmena kódu.

3 krátke pípnutia – potvrdenie:

- začatia procedúry zapnutia stráženia (v skupine je odchodový čas) alebo zapnutia stráženia (v skupine nie je odchodový čas),
- vypnutia stráženia a/alebo zrušenia alarmu.

4 krátke a 1 dlhé pípnutie – potvrdenie vykonania funkcie.

1 dlhé pípnutie – odmietnutie zapnutia stráženia (sú narušené vstupy v skupine alebo je porucha).

2 dlhé pípnutia – neznáma karta / DALLAS čip.

3 dlhé pípnutia – nedostupná funkcia.

6. Aktualizácia firmvéru expandéra

1. Pomocou zbernice RS-485 pripojiť expandér na prevodník ACCO-USB (pozri príručku prevodník ACCO-USB).
2. Pripojiť prevodník ACCO-USB na port USB počítača.
3. Zo stránky www.satel.eu stiahnuť program na aktualizáciu firmvéru expandéra.
4. Spustiť stiahnutý program.
5. Kliknúť na tlačidlo .
6. V okne, ktoré sa zobrazí, určiť port COM, na ktorý je pripojený prevodník ACCO-USB, a nasledujúco kliknúť na tlačidlo „OK”.
7. Po zobrazení príkazu na vypnutie a zapnutie napájania, reštartovať expandér.
8. Program načíta z expandéra informácie o nainštalovanej verzii firmvéru.
9. Po zobrazení okna s otázkou, či sa má pokračovať v aktualizácii firmvéru, kliknúť na tlačidlo „Yes”.
10. Firmvér expandéra bude aktualizovaný.

7. Technické informácie

Napätie napájania	12 V DC \pm 15%
Odber prúdu v pohotovostnom režime	110 mA
Maximálny odber prúdu	150 mA
Výstup relé (zaťaženie s odporom)	5 A / 30 V DC
Výstup +12V	2,5 A / 12 V DC
Trieda prostredia podľa EN 50130-5	II
Pracovná teplota	-10°C...+55°C
Maximálna vlhkosť ovzdušia	93 \pm 3%

Rozmery.....	140 x 68 mm
Hmotnosť	80 g