

La motorisation de volets battants



FAAC
Simply automatic.

VOLTEC

LE CONFORT... D'UN CLIC !

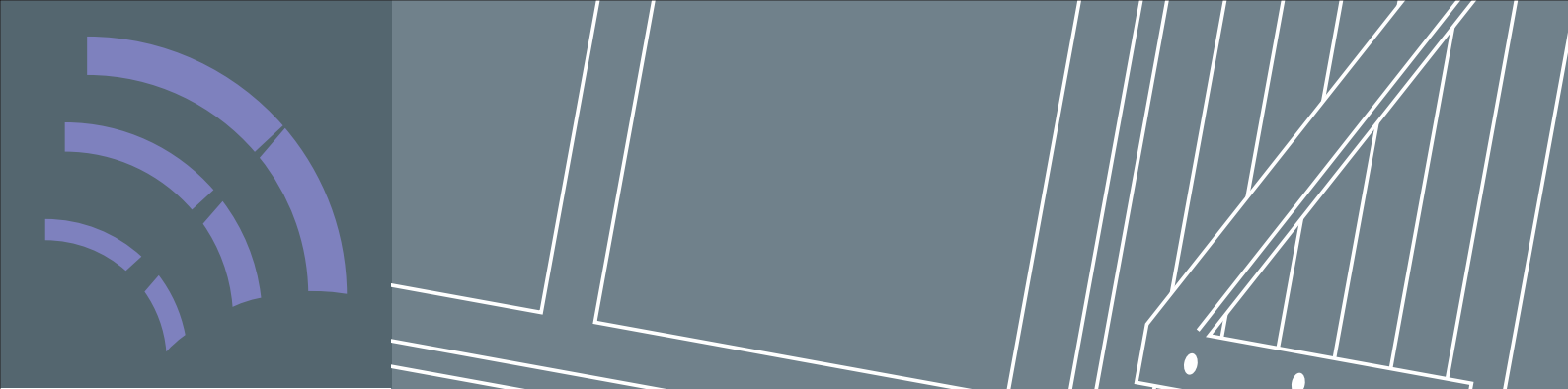

Depuis 1986, VOLTEC développe des solutions d'automatismes pour les volets battants, permettant ainsi d'ouvrir aux professionnels de la fermeture de nouvelles perspectives de gestion domotique.

Pour mieux répondre aux exigences du marché, le groupe FAAC, auquel notre société appartient, a souhaité réorganiser ses entités en France.

Au 1^{er} mai 2010, la société VOLTEC a fusionné avec sa maison mère FAAC France.

Un avantage puisque cela nous permet d'élargir notre gamme de prestations (motorisations de Volets Roulants, Stores Bannes et Stores Cassettes).

La marque VOLTEC reste néanmoins la marque de référence. La commercialisation, la production des produits VOLTEC, le suivi commercial et technique restent inchangés, toujours assurés depuis notre site de Saint Denis de Pile.

VOLTEC continue d'entretenir des relations privilégiées avec ses clients. Ces derniers sont considérés avant tout comme des partenaires de confiance.

VOLTEC reste à leur écoute pour poursuivre l'évolution de ses produits et de ses services.

La domotique VOLTEC c'est :

- L'esthétique préservée.
- La facilité d'installation.
- La simplicité d'utilisation.
- La sécurité.
- Un Service Après-Vente performant.

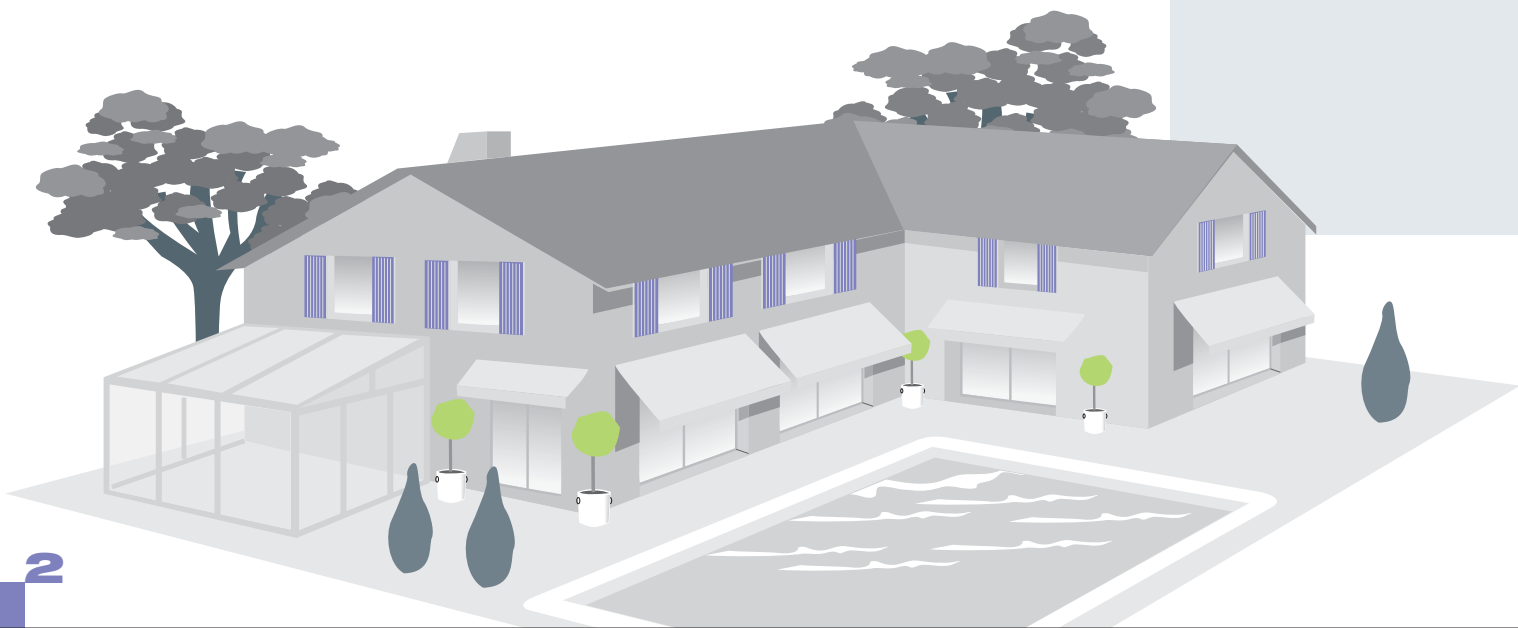



Nous apportons à votre domicile,
la domotique...



OUVRIR, FERMER UN JEU D'ENFANT...

Sommaire :

- Les avantages de la motorisation **6**
- L'actionneur VOLTEC **8-9**
- Les possibilités **10**

Vos besoins, notre gamme

- Le V'PRIME **12**
- Le V'TEL **13**
- Le V'STAR **14**
- Le V'COM **15**

Nos systèmes de commandes

- L'inverseur SLIM **16**

Nouveautés !!

- Emetteurs radio 433 Mhz
- Programmateur horaire **17**
- Récepteur déporté et Anémomètre 433 Mhz

Les accessoires mécaniques

- Notre gamme de bras **18**
- CALDIM **18**
- Les bras spéciaux **18**
- Vantaux liés **19**
- Accessoires **20-21**
- Maquettes **22**
- Pose en applique VE3 **23**
- Feuille de mesure **24**
- Le treuil manuel **25**
- Procédure SAV **26**
- Les projets spécifiques **27**







LES AVANTAGES DE LA MOTORISATION

Home Sweet Home

Le mouvement des volets est transmis par des petits bras qui coulisent dans une glissière fixée sur chaque battant. Nos moteurs ont un mouvement régulier et silencieux : vous ne réveillerez pas toute la maison en les actionnant. Par ailleurs quel que soit le système de commande (radio ou filaire), vous pouvez librement choisir le degré d'ouverture que vous souhaitez.

Le confort auquel chacun aspire est à portée de vos doigts.

L'esthétique préservée

Leurs petites dimensions et un choix de coloris rendent nos actionneurs presque invisibles, préservant ainsi votre façade de maison.

La facilité d'installation et d'utilisation

En appui ou en linteau, un espace de 10 à 15 cm est suffisant pour poser nos motorisations. Le profilé intégrant le moteur et les bras de manoeuvre est découpé sur mesure et s'adapte parfaitement à la largeur de la baie. 2 points d'accrochage suffisent...

Voltec c'est également une solution optimale pour les volets d'accès difficile, et une réelle innovation pour les personnes à mobilité réduite.

De plus avec un bouton, il est désormais possible de commander les volets depuis l'intérieur de la maison sans sortir ou faire des acrobaties.

La sécurité

■ En votre absence, vous pouvez programmer l'ouverture de tout ou partie de vos volets, simulant ainsi une présence.

■ Autre avantage de taille : quel que soit le degré d'ouverture, le système offre une résistance suffisante au vent en maintenant les volets bloqués sans aucune intervention manuelle : fini les volets qui claquent...

Les points forts :

- Motorisation en 220 volts.
- Analyse de vos besoins, notre gamme.
- Les systèmes de commande à distance.
- Les accessoires électriques.
- Les accessoires mécaniques.
- Garantie.
- Service Après-Vente.

Pose sous linteau

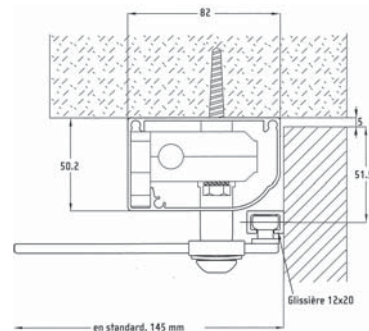

Pose en appui

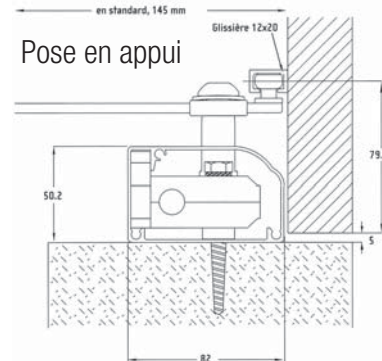



L'élégance et la motorisation
à votre service...

L'ACTIONNEUR VOLTEC

LES POSES

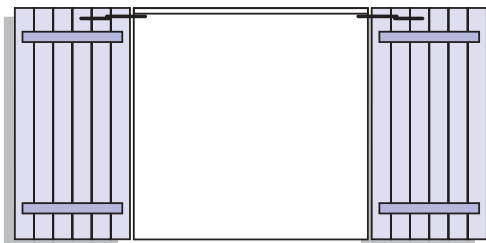

POSE SOUS LINTEAU

Discret et bien protégé.

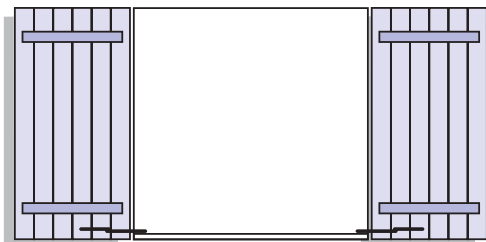

POSE EN APPUI

Pour linteau cintré par exemple.

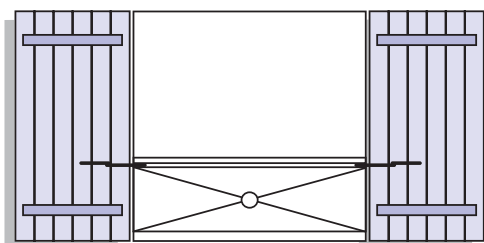

POSE EN GARDE CORPS

Pour fenêtre d'étage.

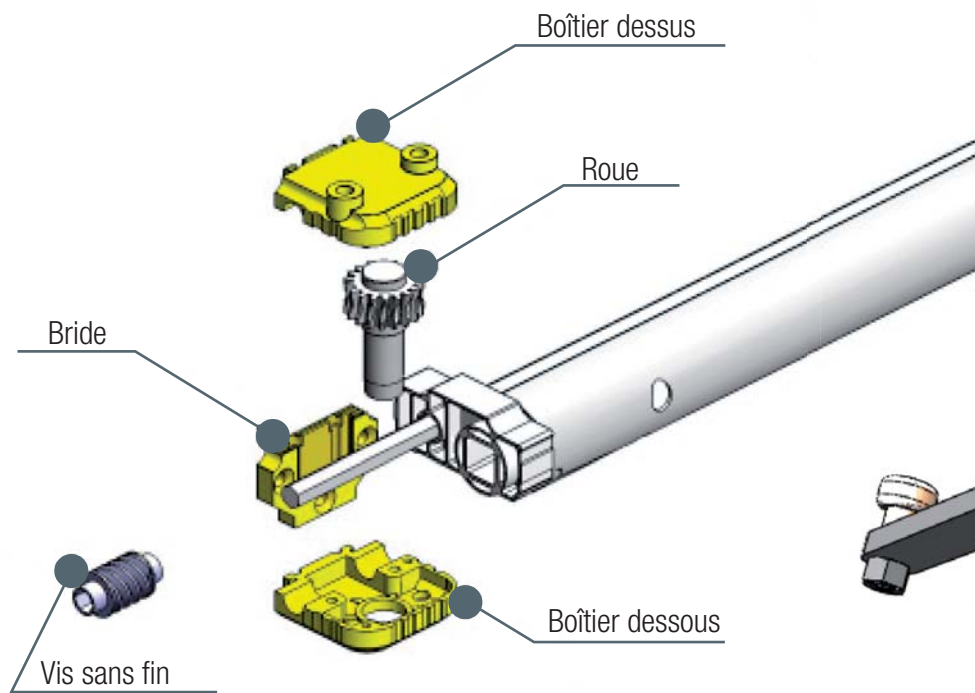

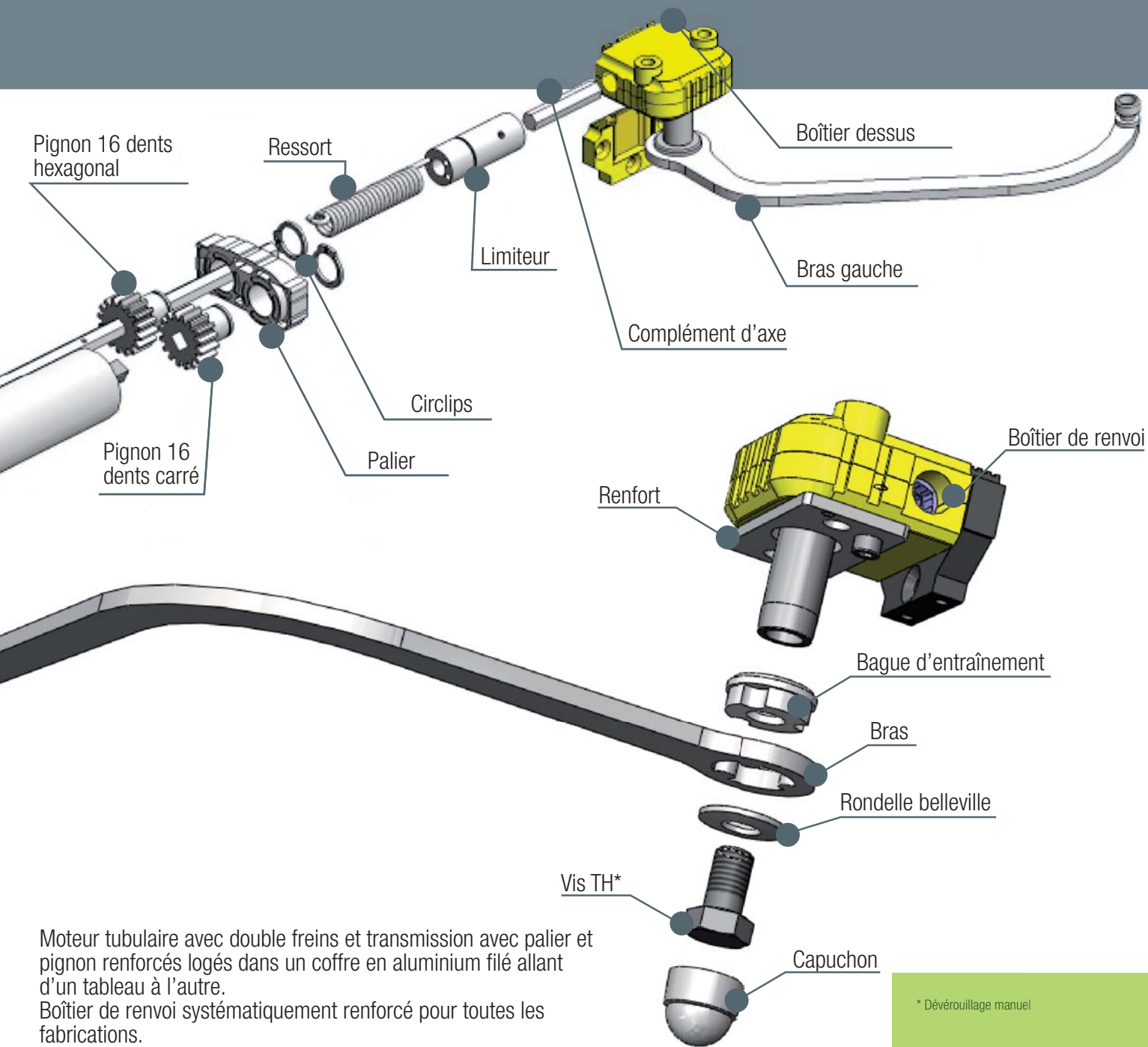

Moteur tubulaire avec double freins et transmission avec palier et pignon renforcés logés dans un coffre en aluminium filé allant d'un tableau à l'autre.

Boîtier de renvoi systématiquement renforcé pour toutes les fabrications.

Entraînement des vantaux par rotation de bras coudés dont l'extrémité coulisse dans une glissière aluminium fixée sur l'ouvrant.

L'actionneur vous est livré à vos dimensions au mm près.

Il existe également des versions à recouper.

Un jeu fonctionnel de 4 mm est déduit à la fabrication des cotes entre tableaux.

* Déverrouillage manuel



LES POSSIBILITÉS

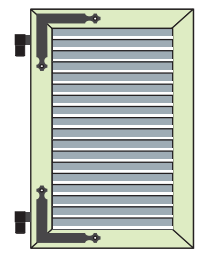
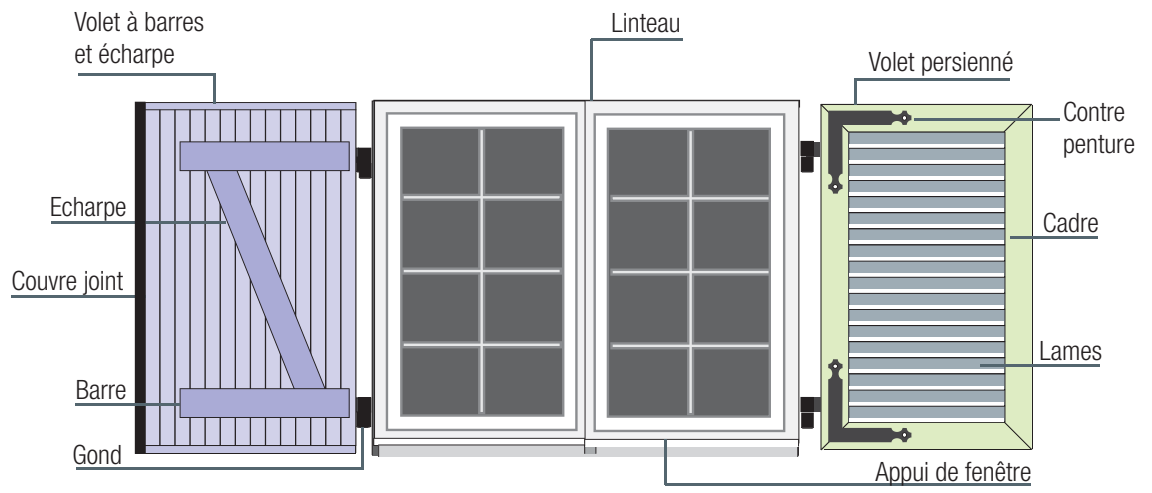

1 VANTAIL

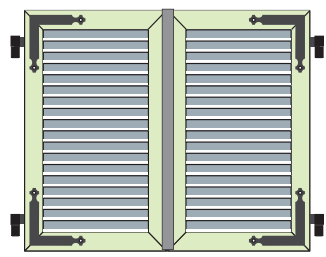

2 VANTAUX

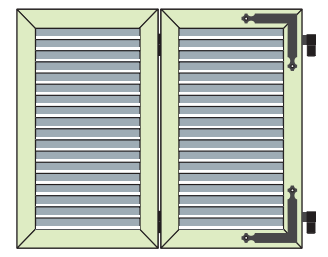

2 VANTAUX LIÉS

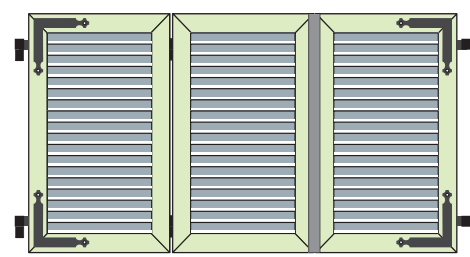

3 VANTAUX

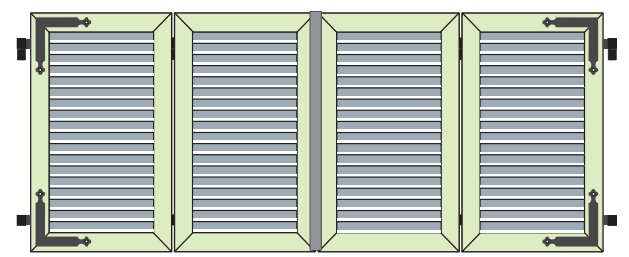

4 VANTAUX



Des solutions adaptées,
à vos fenêtres...



VOS BESOINS, NOTRE GAMME



V'PRIME - Temporisation 18' - Filaire

Le V'PRIME, successeur du Voltec VE1plus, intègre désormais une temporisation de série avec une durée de cycle de 18 secondes.

Ce produit destiné à manoeuvrer des baies jusqu'à 1400mm de large est particulièrement bien adapté aux fenêtres de cuisine ou de salle de bains.

Les bobinages moteurs sont équipés d'une capsule thermique qui protège l'automatisme en cas d'utilisation intensive.

En cas de coupure d'électricité, un déverrouillage manuel permet l'ouverture et la fermeture du volet (desserrage de la vis TH - voir page 9*).

LIMITES D'UTILISATION :

Largeur maxi entre tableaux : 1400 mm, (-4 mm de jeu à la fabrication).

Pour baies à 1 ou 2 vantaux.

Pose en appui ou en linteau (à préciser à la commande).

Poids par vantail : 30 kg maximum.

Utilisation avec les bras de la gamme standard ou spéciaux (page 18).

CARACTERISTIQUES TECHNIQUES :

TENSION	220 V
PUISSANCE	150W
COUPLE MOTEUR	10Nm
VITESSE DE SORTIE	2.7 T/MN
DUREE DU CYCLE	18 SECONDES APPROX.

LES POSSIBILITÉS

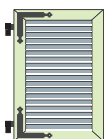

1 VANTAIL

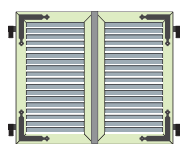

2 VANTAUX

OLTEC



Nouveauté !!

V'TEL - Temporisation 18' - Radio

V'TEL avec les mêmes caractéristiques que le PRIME intègre un récepteur radio en 433 Mhz.

La portée de ce nouvel émetteur est d'environ 35 mètres à l'intérieur d'une maison en passant deux murs ou planchers en béton.

En standard, le V'TEL est fourni avec un émetteur mobile d'un design très soigné. Il a également un support mural pour être fixé où l'on veut :

Il se place sans faire la moindre saignée pour amener les fils. Cet émetteur est alimenté par une pile plate qui assurent un fonctionnement optimum pendant au moins trois ans.

Cet émetteur radio peut également être complété par un émetteur mobile supplémentaire ou par une l'horloge radio (page 16-17).

LIMITES D'UTILISATION :

Largeur maxi entre tableaux : 1400 mm, (-4 mm de jeu à la fabrication).

Pour baies à 1 ou 2 vantaux.

Pose en appui ou en linteau (à préciser à la commande).

Poids par vantail : 30 kg maximum.

Utilisation avec bras de gamme standard ou spéciaux (page 18).

CARACTERISTIQUES TECHNIQUES :

TENSION	220 V
PUISSANCE	150W
COUPLE MOTEUR	10Nm
VITESSE DE SORTIE	2.7 T/MN
DUREE DU CYCLE	18 SECONDES APPROX.

NOUVEAU :

L'actionneur est fourni avec un câble à quatre conducteurs :

- la terre,
- la phase,
- le neutre,
- le reset.

LES POSSIBILITÉS

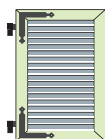

1 VANTAIL

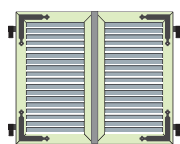

2 VANTAUX



VOS BESOINS, NOTRE GAMME



V'STAR - Fin de course automatique - Filaire

Ces actionneurs possèdent un dispositif particulier qui coupe l'alimentation du moteur quand ce dernier sollicite plus de 85% de son couple nominal. L'actionneur s'arrête donc sur l'effort et non après un certain nombre de tours. Les avantages de cette technique sont appréciables : absence de réglages de fins de course (la façade en ouverture et les butées de volet en fermeture provoquent l'effort qui coupe l'alimentation électrique). De même, le vent, le rateau oublié ou le pot de fleur gênant la fermeture provoqueront le même effet. Ce dispositif assure une sécurité anti-écrasement d'une part et évite également toute détérioration du moteur par surchauffe.

Tous les actionneurs V'STAR sont compatibles avec les automatismes développés pour les stores et les volets roulants (sous réserve d'agrément de VOLTEC).

Le V'STAR15 est préconisé pour des volets de fenêtres.

Le V'STAR20 est préconisé pour des volets de porte-fenêtres.

LES POSSIBILITÉS

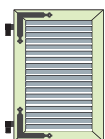

1 VANTAIL

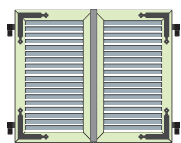

2 VANTAUX

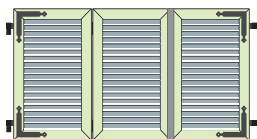

3 VANTAUX

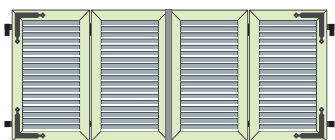

4 VANTAUX

LIMITES D'UTILISATION :

Largeur maxi entre tableaux : 1650 mm (15 Nm) et

1800 mm (20 Nm), (-4 mm de jeu à la fabrication).

Pour baies à 1, 2, 3 et 4 vantaux.

CARACTERISTIQUES TECHNIQUES :

	V'STAR 15	V'STAR 20
TENSION	220 V	220 V
PUISSANCE	170W	190W
COUPLE MOTEUR	15Nm	20Nm
VITESSE DE SORTIE	2.7 T/MN	2.7 T/MN
DUREE DU CYCLE	15 SEC.	15 SEC.
POIDS VANTAIL	50 KG	50 KG



Nouveauté !!

LES POSSIBILITÉS

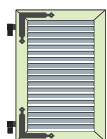

1 VANTAIL

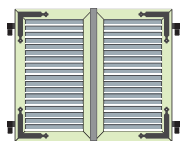

2 VANTAUX

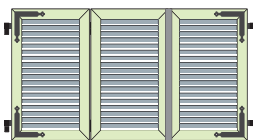

3 VANTAUX

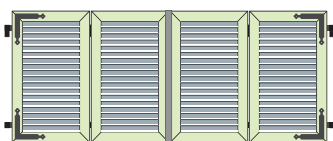

4 VANTAUX

V'COM - Fin de course automatique - Radio

Evolution radio intégrée du VSTAR, le V'COM constitue le nec plus ultra de l'automatisation de volet. Liberté totale dans les dispositifs de commande, plusieurs choix :

- Emetteur mobile 1 canal de série (réf : 132108)
- Emetteur mobile 6 canaux en option (réf : 132109)
- Emetteur murale 1 canal en option (réf : 132120)
- Emetteur murale 6 canaux en option (réf : 132121)
- Récepteur déporté (réf : 132130)
- Horloge radio en option (réf : 132115)
- Anémomètre en option (réf : 132113)

LIMITES D'UTILISATION :

Largeur maxi entre tableaux : 1650 mm (15 Nm) et 1800 mm (20 Nm), (-4 mm de jeu à la fabrication).
Pour baies à 1, 2, 3 et 4 vantaux.

CARACTERISTIQUES TECHNIQUES :

	V'COM 15	V'COM 20
TENSION	220 V	220 V
PUISSANCE	170W	190W
COUPLE MOTEUR	15Nm	20Nm
VITESSE DE SORTIE	2.7 T/MN	2.7 T/MN
DUREE DU CYCLE	15 SEC.	15 SEC.
POIDS VANTAIL	50 KG	50 KG

NOUVEAU :

L'actionneur est fourni avec un câble à quatre conducteurs :

- la terre,
- la phase,
- le neutre,
- le reset.



NOS SYSTÈMES DE COMMANDE



PRODUITS REF.

Fixe Manette noire	750710
Momentané Manette blanche	750720

L'INVERSEUR SLIM

Breveté par VOLTEC, l'inverseur SLIM répond à deux questions :

- Comment rendre un inverseur en applique le moins visible possible ?
- Comment éviter des manoeuvres involontaires ?

La réponse : un mécanisme placé parallèlement à la cloison et un capot pivotant pour accéder aux manettes.

De plus, l'entre axe des fixations à 65mm permet de recouvrir une éventuelle boîte d'encastrement.

Faible encombrement : 80 x 80 x 19mm



PRODUIT REF.

TM XT1 433	132108
------------	--------

EMETTEURS RADIO 433 mHz

Transmission par radio 433.92 MHz

Dimensions : 135x40x12 mm

Support mural discret

Active un groupe d'automatismes

Permet une commande individuelle ou générale.....132108

Active jusqu'à 6 actionneurs ou

6 groupes d'automatismes.....132109



PRODUIT REF.

TM XT6 433	132109
------------	--------



PRODUIT	REF.
TM XTT 433 R	132115

PROGRAMMATEUR HORAIRE 6 canaux SIMULATEUR DE PRÉSENCE

Le dispositif est équipé de 6 canaux radio à codage individuel qui permettent d'envoyer six signaux différents et d'actionner indépendamment six groupes distincts de motorisation de volets battants.

Il est également possible d'envoyer les six commandes radio différentes en même temps, de manière à pouvoir actionner simultanément six groupes différents.

Le clavier peut être verrouillé.



PRODUIT	REF.
Récepteur déporté	132130

RÉCEPTEUR DÉPORTÉ

Il permet de transformer un V'PRIME ou un V'STAR (gamme filaire) en version radio. En plus, il vous offre la possibilité de grouper différentes motorisations : volets battants, volets roulants et stores motorisés.



PRODUIT	REF.
Anémomètre	132113

ANÉMOMÈTRE

Fréquence de transmission 433.72 Mhz

Sensibilité capteur soleil 0,200 ÷ 50Klux

Sensibilité capteur vent 5 ÷ 60 Km/h

Température d'utilisation -20 ÷ +55 °C

L'anémomètre TM XA R est un dispositif avec communication via radio, alimenté à 230V.

Ce dispositif peut fonctionner suivant deux modalités :

1) MODALITÉ STANDARD

L'anémomètre commande l'ouverture du volet battant en présence de vent fort ou de faible lumière, et la fermeture en présence de lumière.

2) MODALITÉ INVERSÉE

L'anémomètre commande la fermeture du volet battant en présence de vent ou de faible lumière, et l'ouverture en présence de lumière.



LES ACCESSOIRES MÉCANIQUES



GAMME DE BRAS



bras standard

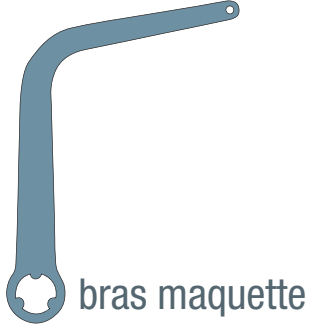

bras maquette

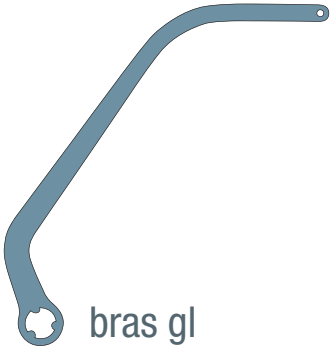

bras gl

CALDIM

Caldim est une application développée par Voltec sous Microsoft Excel, vous permettant de reproduire à l'échelle le volet, le mur ainsi que leurs positions respectives par un simple clic.

La représentation schématique des bras de la gamme vous permet de tester le plus adapté.

En cas d'impossibilité révélée par Caldium, le service technique étudie la faisabilité avec des bras spéciaux en fonction des cotes relevées sur les feuilles de mesures.

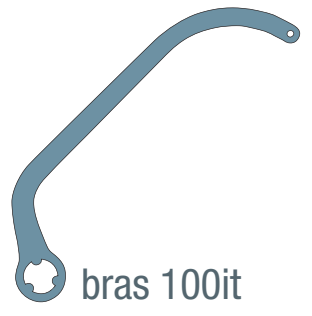
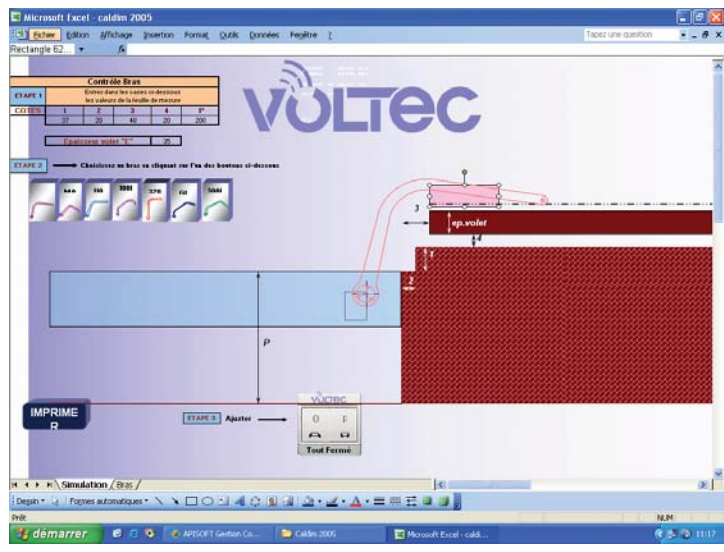

bras 100it

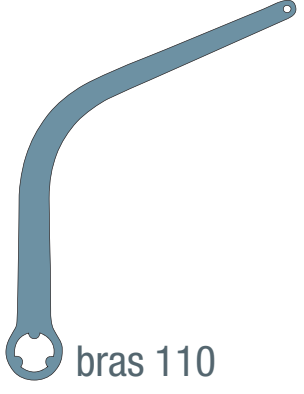

bras 110

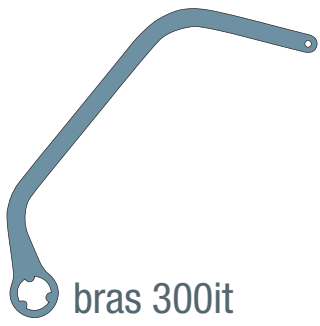

bras 300it

LES BRAS SPÉCIAUX

Réaliser des bras sur plan avec les indications de la feuille de mesure (page 24). A partir de ces indications, VOLTEC génère le fichier informatique nécessaire au pilotage de la tête de découpe laser.

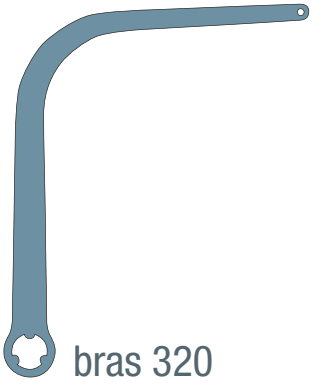

bras 320

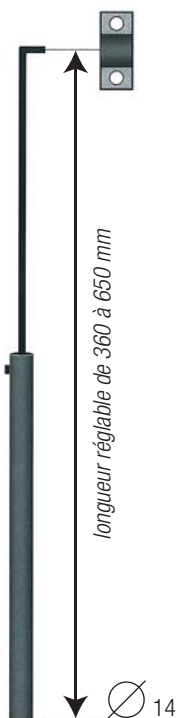

VANTAUX LIÉS POUR V'STAR ET V'COM

Lorsqu'une baie est équipée de volets battants à 3 ou 4 vantaux, il est possible d'automatiser la manœuvre de l'ensemble par l'utilisation du compas pour vantaux liés CVL105.

Pour cela, il est impératif que les charnières (vu de l'intérieur) liant les vantaux aient leur axe côté intérieur. Le bras de manœuvre est fixé sur le premier vantail (côté gond), le compas reliant le deuxième vantail au linteau.

PRODUITS

Compas pour vantaux liés pré-monté sur profil	770500
Compas pour vantaux liés livré seul	770510

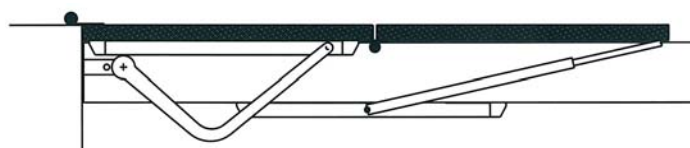
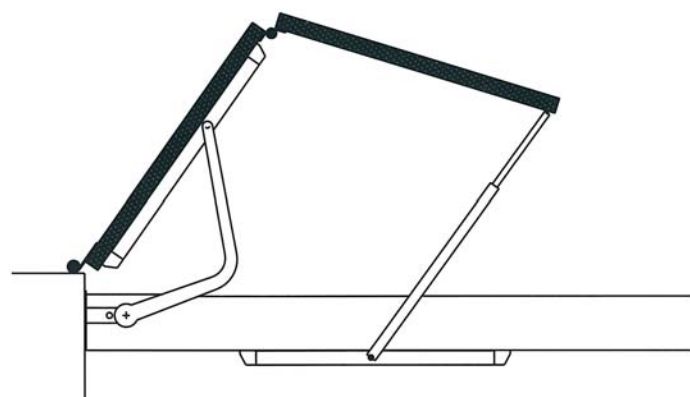
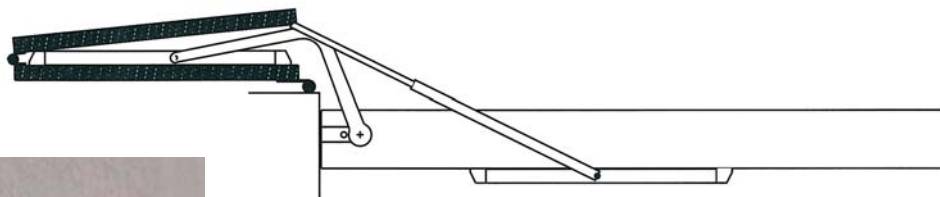



ACCESSOIRES

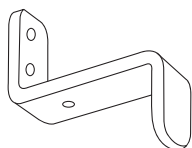

REF.

Butée haute	623710
-------------	--------



PRODUITS REF.

Butée à ressort	623750
Entretoise	623760
Recoupable	623770

LA BUTÉE HAUTE

Pour renforcer la sécurité anti-effraction, la butée à fixer sur l'actionneur permet de récupérer le troisième blocage de l'espagnolette. Dans le cas d'une espagnolette existante, celle-ci doit être raccourcie de 55 mm.

LA BUTÉE A RESSORT OU RECROUPABLE

L'utilisation de la butée à ressort évite le claquement des volets en façade et protège les vantaux, surtout dans le cas de volets en aluminium. Elle se fixe sur le volet ou sur la façade.



Butée sécable en composite

Butée recoupable, couleurs disponibles : Noir et Blanc

LA GLISSIÈRE LONGUE

Dans le cas de volets persiennés, il est possible de fournir des glissières longues (500 mm ou 1000 mm) pour une fixation sur les montants.



PRODUITS REF.

500 mm	770080
1 000 mm	770090

LA PLAQUE DE FIXATION

Ces plaques sont indispensables pour une pose en garde-corps. elles sont également utiles pour les poses linteau et appui lorsque fixation directe habituelle présente des problèmes (linteau friable, défauts d'aplomb etc...)

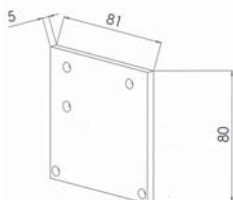

PRODUIT REF.

Fixation	623600
----------	--------

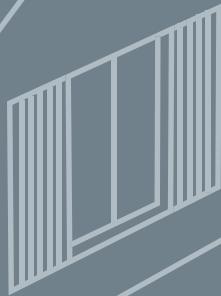

COLORIS



En standard, 3 coloris sont disponibles (Blanc RAL9010, Marron RAL8017, Beige RAL1015). Sur demande, les différents éléments (caisson, bras et glissières) peuvent être fournis dans tous les coloris RAL de la palette standard.

FABRICATIONS SPÉCIALES

Le bureau d'études de VOLTEC est à votre disposition pour étudier la faisabilité technique concernant des chantiers spécifiques (baies qui se chevauchent, vantaux avec course décalée (ouverture à 90° d'un côté et 180° de l'autre etc...)).

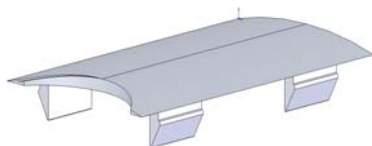

CACHE ENCOCHE

REF. 610050



CACHE ÉCROU

REF. 610730



EMBOUT DE GLISSIÈRE

REF. 510130



GALET RÉVERSIBLE

REF. 510599



LES MAQUETTES

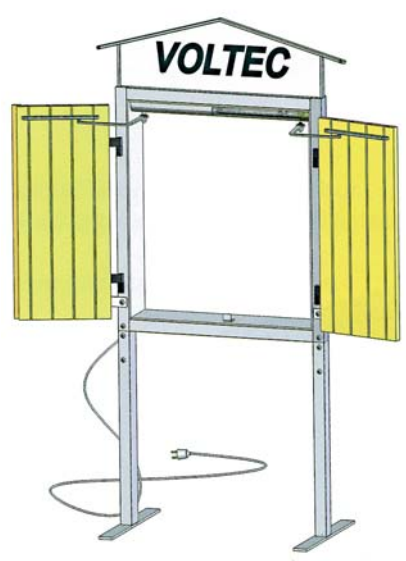

MAQUETTE SUR PIEDS

- démontable
 - cadre en aluminium soudé
 - chapeau amovible
 - équipée de vrais volets en bois pour une présentation réaliste de l'automatisation
 - dimensions volets fermés: 200 x 120 x 60 cm
 - poids: 50 kg
- * Fournie avec un émetteur mobile (LMOB1).

PRODUIT

Maquette sur pieds	630210
--------------------	--------

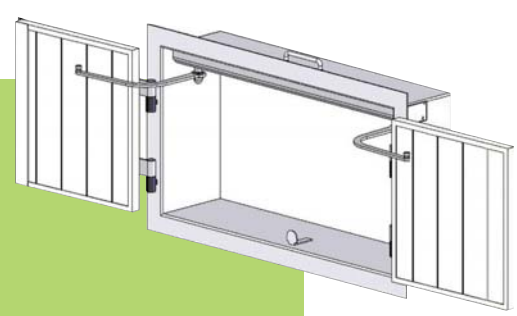

MAQUETTE PORTATIVE

- cadre en aluminium soudé
- volets en aluminium composite
- motorisée avec un inverseur
- dimensions volets fermés: 90 x 53 x 20cm
- poids: 25 kg
- aisément transportable à la main et dans le coffre d'une voiture.

PRODUIT

Maquette portative	630200
--------------------	--------





POSE EN APPLIQUE VE3



Le VE3 actionne les volets par l'extérieur.
La pose s'effectue en applique au dessus du linteau.
L'entraînement est assuré par des bras droits. Lors de la fabrication, nous rajoutons 130 mm à la largeur tableau.

Le VE3 est particulièrement recommandé pour les cas où l'installation sous linteau d'un actionneur V'STAR ou V'COM est impossible ($P < 100$ mm).

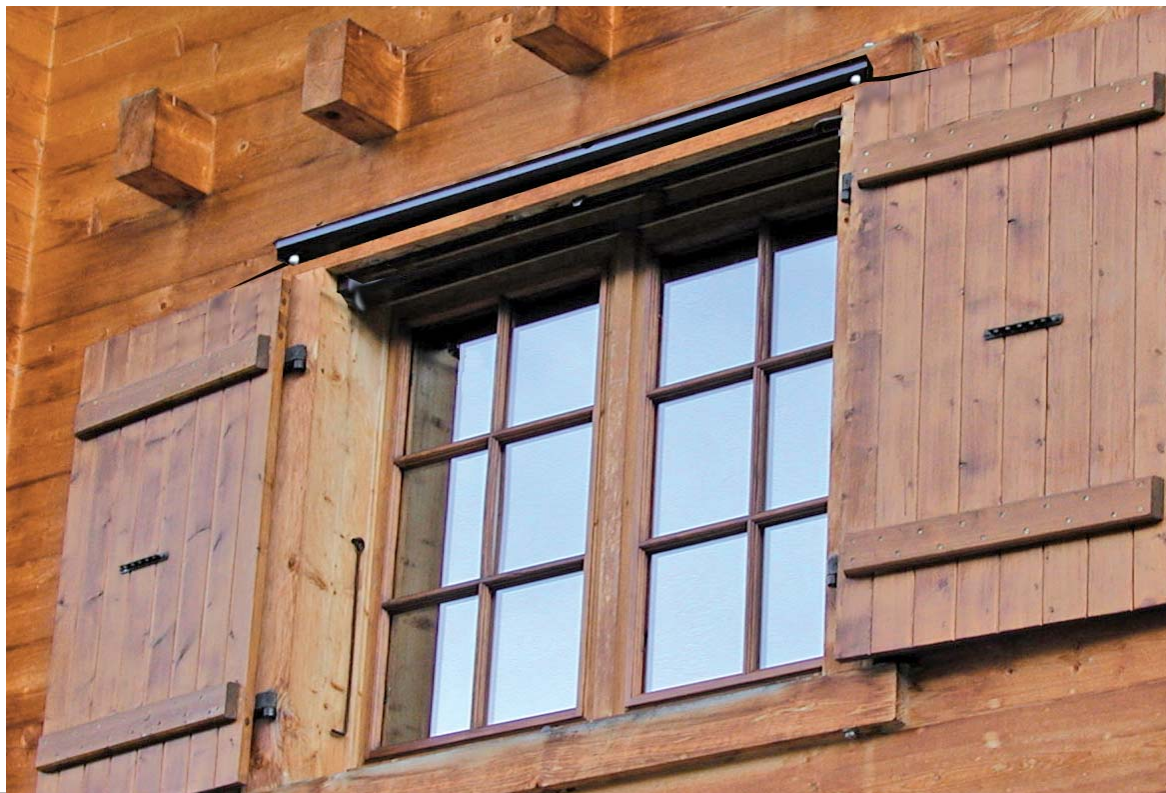
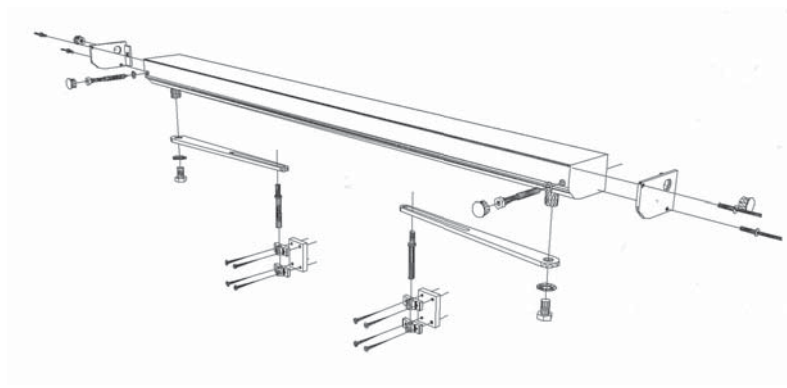

MOTORISATION DE VOLETS BATTANTS

DEVIS COMMANDE

CLIENT : _____
 Affaire suivie par : _____

- PRODUITS : V'PRIME V'TEL V'STAR V'COM
 RADIOS : VOLTEC AUTRE (préciser)

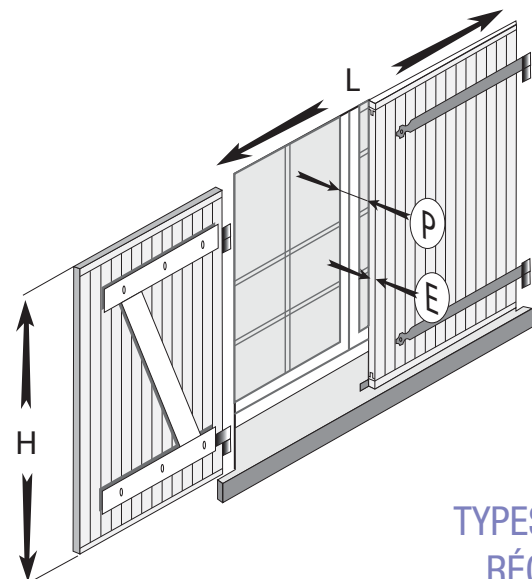

L = Largeur de la baie (-4mm de jeu à la fabrication)
H = Hauteur de la baie
E = Epaisseur du volet - Hors "Z"
 (si > à 36 mm, utilisez le tableau de cotes spéciales)
P = Profondeur du linteau entre la fenêtre et le volet fermé (si < à 150 mm ; utilisez le tableau de cotes spéciales en bas de page)

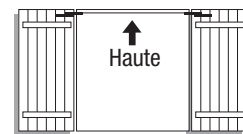

Les poses

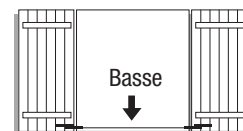

- COLORIS :** BLANC RAL 9010 (STANDARD)
 MARRON RAL 8017 (plus-value sur V' et V'tel)
 BEIGE RAL 1015 (plus-value sur V' et V'tel)
 AUTRES RAL (à préciser)

- TYPES DE VOLETS :** Bois Aluminium PVC Persienné
RÉGION VENTÉE : Oui Non

Repère	dimensions en mm				nbre de vantaux	1er vantail fermé vu de l'intérieur	sortie cable (D/G) vu de l'intérieur	Pose (voir haut de page)
	L	H	P	E				
Par défaut, nous fabriquons -->					2	Gauche	Droite	Haute
Opérateur N°1								
Opérateur N°2								
Opérateur N°3								
Opérateur N°4								
Opérateur N°5								
Opérateur N°6								

TABLEAUX CÔTES SPÉCIALES / si P < 150mm ou si E > 36 mm

En cas de pentures coudées nous contacter

Repère	dimensions en mm				
	1	2	3	4	Observations
Opérateur N°1					
Opérateur N°2					
Opérateur N°3					
Opérateur N°4					
Opérateur N°5					
Opérateur N°6					

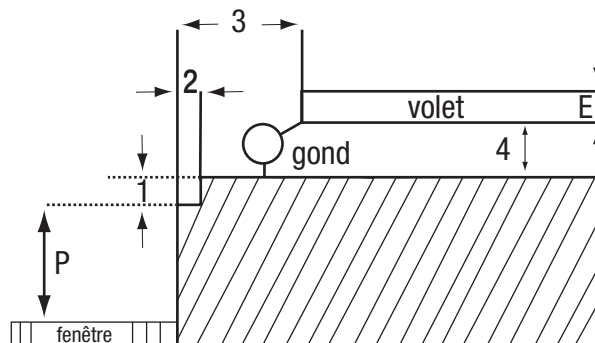

Accessoires supplémentaires
 (horloge, commande générale, butées à ressort, butée haute...)

Tampon société



LE TREUIL MANUEL

Désormais plus d'efforts, grâce au Manuel de Voltec.
Actionnez vos volets sans ouvrir la fenêtre et sans vous pencher !
Indispensable pour votre fenêtre de cuisine ou de salle de bains !

REF. 521000

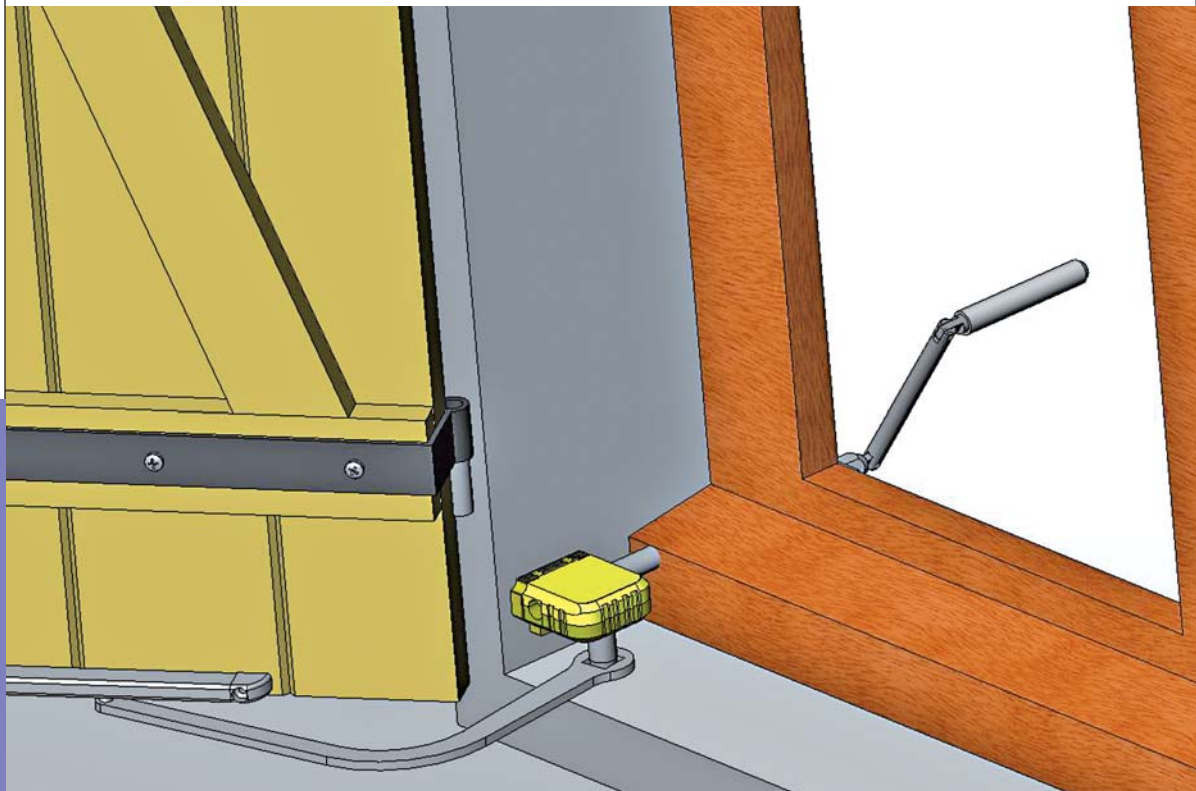

Pratique, facile à installer
esthétique et robuste.



PROCÉDURE SAV

A. Objet

Le présent document définit la procédure de traitement, par le Service Après Vente de FAAC France département VOLTEC, des retours de produits de la famille Motorisation de Volets Battants présentant une anomalie de fonctionnement.

B. Mode de retour des produits

1. Les retours doivent impérativement s'effectuer à l'adresse suivante :
FAAC France département VOLTEC - 76 route de Paris - 33910 Saint Denis de Pile
2. Chaque retour doit être accompagné d'un document permettant l'identification de l'expéditeur et portant, au minimum, le nombre et le type de produits retournés. Toute information complémentaire (symptômes de la panne etc...) facilitera le traitement SAV et donc sa rapidité.
3. Les produits doivent être retournés dans leur emballage d'origine ou, à défaut, dans un emballage de nature équivalente, assurant leur protection pendant le transport. FAAC France département VOLTEC refusera tout colis incomplet ou ayant subi des dommages pendant le transport.
4. Le retour s'effectue en port payé par l'expéditeur.

Le non respect de l'un de ces 4 points entraîne le refus du colis et le retour à l'expéditeur.

C. Garantie

FAAC France département VOLTEC accorde une **garantie totale de 3 ans pour l'ensemble du matériel mécanique de la gamme et 2 ans pour l'ensemble du matériel électronique** à compter de la date d'achat.

Outre les clauses définies par les conditions générales de vente de FAAC France département VOLTEC, sont exclus de la garantie :

- Les frais de démontage et de réinstallation des produits,
- Les frais de remise en état ou de remplacement sur des produits détériorés à la suite d'une faute grave de mise en œuvre du client professionnel de FAAC France département VOLTEC ou d'un défaut d'usage grave et manifeste de l'utilisateur final, tels que notamment produits percés ou coupés, automatismes grillés par erreur de branchement ...
- Des conséquences d'une utilisation des produits FAAC France département VOLTEC hors du domaine de la motorisation des volets battants, sauf consultation et agrément préalable de FAAC France département VOLTEC.
- Des conséquences des catastrophes naturelles et des cas de force majeurs ou de cas fortuit.
- Tous produits ayant été démontés.

D. Mode de traitement par le Service Après Vente

1. A réception des produits, FAAC France département VOLTEC vérifie la concordance entre les informations portées sur le bon de retour et les produits réceptionnés.
2. FAAC France département VOLTEC adresse au client un «RAPPORT D'ANALYSE» établissant un diagnostic précis des dysfonctionnements relevés et définissant la prise sous garantie ou hors garantie pour chaque produit.
3. Les produits SOUS GARANTIE font l'objet d'une réparation ou d'un échange standard de la pièce défectueuse.
4. Les produits HORS GARANTIE font l'objet d'un devis chiffré. Il appartient au client d'adresser à FAAC France département VOLTEC, son accord écrit par le retour du devis dûment complété. A réception de cet accord, la réparation est effectuée et facturée. A défaut de cet accord, dans un délai d'un mois, Voltec clos le traitement SAV des produits concernés. Ceux-ci restent à la disposition du client pendant une durée de 3 mois avant d'être conduits au rebut.
5. FAAC France département VOLTEC retourne, à ses frais, les produits réparés ou échangés.



LES PROJETS SPÉCIFIQUES

Vous recherchez un partenaire technique à votre écoute et prêt à s'investir dans tous vos projets ? Sachez seulement que Voltec est là pour vous soutenir et vous aider à trouver la meilleure solution. En voici l'exemple sur un chantier d'exception :



Siège social de QUIKSILVER à St Jean de Luz.

380 volets, motorisation de brise-soleil verticaux pivotant sur un axe central.

Mais Voltec, c'est aussi, les 160 volets "à la vicentine" du **Parlement de Navarre de Pampelune** et de nombreuses autres réalisations "pointues".

EHPAD à Cagnes sur Mer.

94 volets avec une teinte RAL spécifique, le caisson d'une teinte et les bras et glissières d'une autre teinte.





Votre conseiller
professionnel :