

Roland Drum System

# TD-6K

## 取扱説明書

このたびは、ローランド・ドラム・システム TD-6Kをお買い上げいただき、まことにありがとうございます。

この機器を正しくお使いいただくために、ご使用前に「安全上のご注意」(P.2~3)と「使用上のご注意」(P.3)をよくお読みください。  
また、この機器の優れた機能を十分ご理解いただくためにも、取扱説明書をよくお読みください。取扱説明書は必要なときにすぐに見ることができるよう、手元に置いてください。

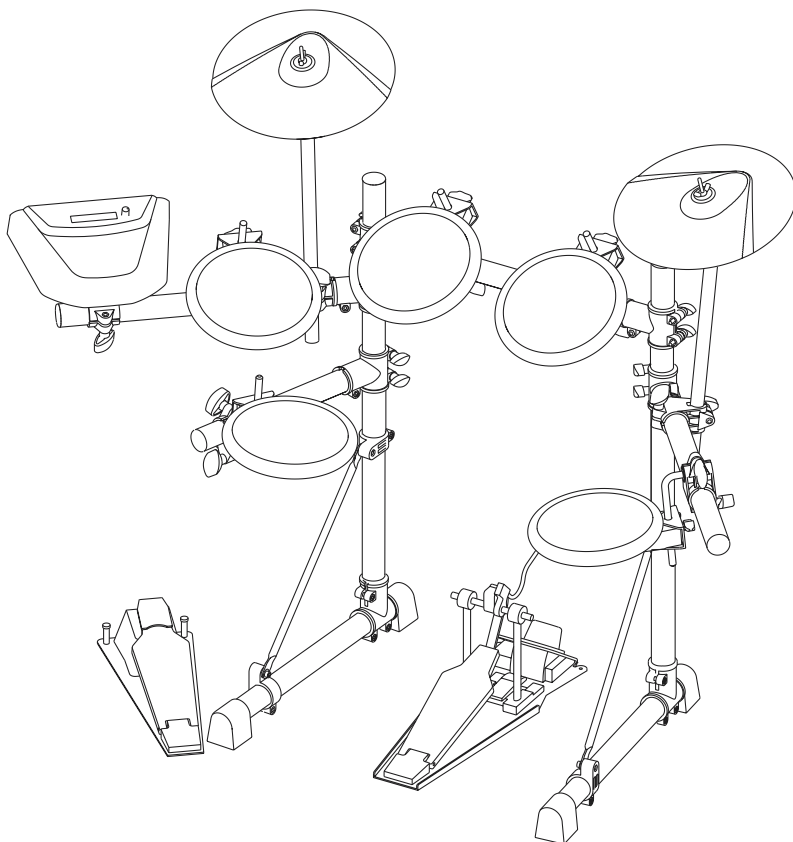



© 2001 ローランド

本書の一部、もしくは全部を無断で複写・転載することを禁じます。



# 安全上のご注意

火災・感電・傷害を防止するには

## ⚠警告と⚠注意の意味について

 <b>警告</b>	取扱いを誤った場合に、使用者が死亡または重傷を負う可能性が想定される内容を表わしています。
 <b>注意</b>	取扱いを誤った場合に、使用者が傷害を負う危険が想定される場合および物的損害のみの発生が想定される内容を表わしています。  物的損害とは、家屋・家財および家畜・ペットにかかわる拡大損害を表わしています。

## 図記号の例

	△は、注意（危険、警告を含む）を表わしています。 具体的な注意内容は、△の中に描かれています。 左図の場合は、「一般的な注意、警告、危険」を表わしています。
	⊘は、禁止（してはいけないこと）を表わしています。 具体的な禁止内容は、⊘の中に描かれています。 左図の場合は、「分解禁止」を表わしています。
	⊕は、強制（必ずすること）を表わしています。 具体的な強制内容は、⊕の中に描かれています。 左図の場合は、「電源プラグをコンセントから抜くこと」を表わしています。

----- 以下の指示を必ず守ってください -----

## 警告

この機器を使用する前に、以下の指示と取扱説明書をよく読んでください。



この機器および AC アダプターを分解したり、改造したりしないでください。



修理 / 部品の交換などで、取扱説明書に書かれていないことは、絶対にしないでください。必ずお買い上げ店またはローランド・サービスに相談してください。



次のような場所での使用や保存はしないでください。



温度が極端に高い場所（直射日光の当たる場所、暖房機器の近く、発熱する機器の上など）  
水気の近く（風呂場、洗面台、濡れた床など）や湿度の高い場所  
雨に濡れる場所  
ホコリの多い場所  
振動の多い場所



この機器を、ぐらついた台の上や傾いた場所に設置しないでください。必ず安定した水平な場所に設置してください。



## 警告

この機器に、異物（燃えやすいもの、硬貨、針金など）や液体（水、ジュースなど）を絶対に入れないでください。



お子様のいるご家庭で使用する場合、お子様の取り扱いやいたずらに注意してください。必ず大人のかたが、監視 / 指導してあげてください。



お子様をドラム・セットのまわりで遊ばせないでください。スタンドなどが倒れて、けがをする恐れがあります。



この機器を落としたり、この機器に強い衝撃を与えないでください。



## ⚠ 注意

接続したコードやケーブル類は、複雑にならないように配慮してください。特に、コードやケーブル類は、お子様の手が届かないように配慮してください。



この機器の上に乗ったり、機器の上に重いものを置かないでください。



## ⚠ 注意

ナット、ワッシャー類、ネジ類、アンカー・ボルトなどを外した場合は、小さなお子様  
が誤って飲み込んだりすることのないよう  
お子様の手の届かないところへ保管してく  
ださい。



## 使用上のご注意

2～3ページに記載されている「安全上のご注意」以外に、次のことに注意してください。

### 設置について

直射日光の当たる場所や、発熱する機器の近く、閉め切った車内などに放置しないでください。変形、変色することがあります。

故障の原因になりますので、雨や水に濡れる場所で使用しないでください。

本機の上にゴム製品やビニール製品などを長時間放置しないでください。変形、変色することがあります。

本機の上に水の入った容器（花びんなど）、殺虫剤、香水、アルコール類、マニキュア、スプレー缶などを置かないでください。また、表面に付着した液体は、すみやかに乾いた柔らかい布で拭き取ってください。

### お手入れについて

通常のお手入れは、柔らかい布で乾拭きするか、堅く絞った布で汚れを拭き取ってください。汚れが激しいときは、中性洗剤を含んだ布で汚れを拭き取ってから、柔らかい布で乾拭きしてください。

変色や変形の原因となるベンジン、シンナーおよびアルコール類は、使用しないでください。

### 修理について

お客様がこの機器を分解、改造された場合、以後の性能について保証できなくなります。また、修理をお断りする場合もあります。

当社では、この製品の補修用性能部品（製品の機能を維持するために必要な部品）を、製造打切後6年間保有しています。この部品保有期間を修理可能の期間とさせていただきます。なお、保有期間が経過した後も、故障箇所によっては修理可能の場合がありますので、お買い上げ店、または最寄りのローランド・サービスにご相談ください。

### その他の注意について

故障の原因になりますので、ボタン、つまみ、入出力端子などに過度の力を加えないでください。

音楽をお楽しみになる場合、隣近所に迷惑が掛からないように、特に夜間は、音量に十分注意してください。ヘッドホンを使用すれば、気がねなくお楽しみいただけます。

本機は、演奏時の打撃音を小さくする設計になっていますが、床や壁を通じての振動は意外によく伝わりますので、特に夜間やヘッドホン使用時の演奏は、隣近所に迷惑が掛からないように注意しましょう。

## 箱の中身を確認する

TD-6(パーカッション・サウンド・モジュール) × 1  
KD-7(キック・トリガー・ユニット) × 1  
FD-6(ハイハット・コントロール・ペダル) × 1  
PD-6(パッド) × 5  
CY-6(シンバル・パッド) × 2  
付属品セット × 1

チューニング・キー × 1



ピーター (KD-7用) × 1

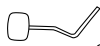

アンカー・ボルト (FD-6用) × 2



アンカー・ボルト用スプリング (FD-6用) × 2



ウィング・ナット (CY-6用) × 2



フェルト・ワッシャー (CY-6用) × 2



まわり止め (CY-6用) × 2



接続ケーブル (モノラル 1m) × 3  
(ハイハット、スネア、タム 1 : PD-6 × 3)

接続ケーブル (モノラル 2m) × 4  
(キック : KD-7 / タム 2、3 : PD-6 × 2 /  
ハイハット・コントロール・ペダル : FD-6)

接続ケーブル (ステレオ 2m) × 2  
(クラッシュ、ライド : CY-6 × 2)

TD-6K 取扱説明書 × 1

保証書セット × 1

KD-7 保証書 × 1

FD-6 保証書 × 1

CY-6 保証書 × 2

PD-6 保証書 × 5

### メモ

- このパッケージには、キック・ペダルは含まれていません。市販のキック・ペダルをお使いください。
- TD-6 の取扱説明書、保証書は、TD-6 のパッケージに入っています。
- TD-6K には保証書がありません。各機器の保証書をお使いください。

### 注意!

製品の仕様および外観は、改良のため予告なく変更することがあります。

## MDS-6 (ドラム・スタンド)

ドラム・スタンドを組み立てます。



組み立てかたについては、MDS-6 に付属の取扱説明書をご覧ください。

## TD-6 (音源モジュール)

TD-6 本体にスタンド・ホルダー (ドラム・スタンド MDS-6 に付属) を取り付けます。

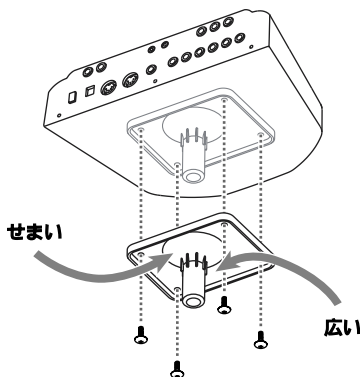

### 注意!

- スタンド・ホルダーの取り付けには、TD-6 の底面の 4 本のネジ (8mm、M5x8) を外してお使いください。他のものを使うと、故障の原因になります。
- 本体を裏返す際は、ボタン、つまみなどを破損しないように、新聞や雑誌などを重ねて本体の四隅や両端に敷いてください。また、その際、ボタン、つまみなどが破損しないような位置に配置してください。
- 本体を裏返す際は、落下や転倒を引き起こさないよう取扱いにご注意ください。

## KD-7 (キック・トリガー・ユニット)

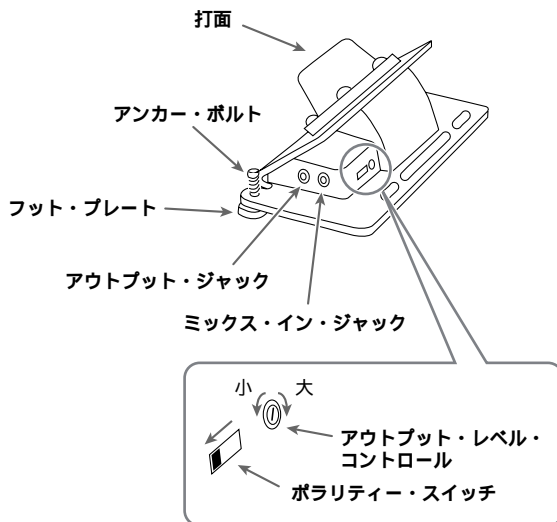

## ポラリティー・スイッチの設定

「- Roland」の側に合わせてください。

## ミックス・イン・ジャックの使いかた

KD-7 のミックス・イン・ジャックと2台目のKD-7のアウトプット・ジャックを接続すると、ツイン・ペダル奏法が可能です。

## アウトプット・レベル・コントロールの設定

2台目のKD-7をミックス・イン・ジャックに接続したときに2台のKD-7の出力が異なる場合は、アウトプット・レベル・コントロールで微調整することができます。マイナス・ドライバーを使って調節してください。

KD-7を1台で使用するときは、最大に設定してください。

## ピーターと市販のキック・ペダルの取り付けかた

このパッケージには、キック・ペダルは含まれていません。市販のキック・ペダルを取り付けてお使いください。

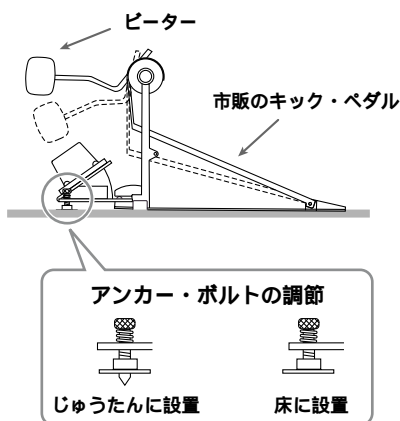

### 注意!

- 指を挟まないよう、十分に注意して作業を行ってください。
- アンカー・ボルトの先端はとがっていますので、取り扱いに注意して作業を行ってください。
- フローリングなどの床の上でアンカー・ボルトをご使用になりますと、床を傷つける恐れがあります。正しく調節してお使いください。
- KD-7とキック・ペダルを確実に取り付けてください。

## 主な仕様

KD-7: キック・トリガー・ユニット

トリガー: 1

外形寸法: 172(幅) × 112(奥行き) × 100(高さ) mm

質量: 1.3kg (ピーターを含む)

## FD-6 (ハイハット・コントロール・ペダル)

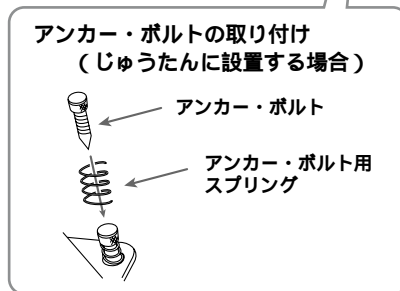
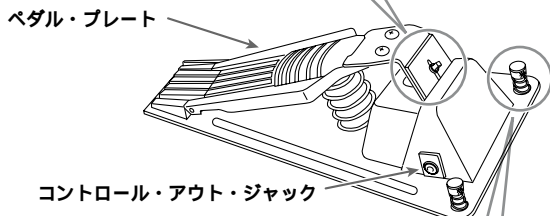
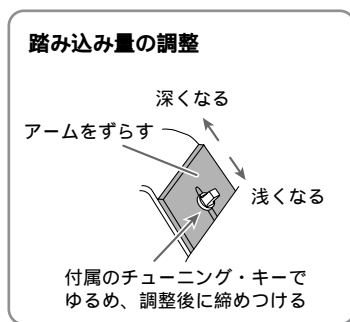

### 注意!

- アンカー・ボルトの先端はとがっていますので、取り扱いに注意して作業を行ってください。
- フローリングなどの床の上でアンカー・ボルトをご使用になりますと、床を傷つける恐れがありますので、使用しないでください。
- 長期間使用しないときは、踏み込み量が深くなるようにアームをずらして固定してから保管してください。
- ペダル・プレートを踏み込んだままの状態でも長時間放置しないでください。故障の原因となります。

### メモ

TD-6の取扱説明書では、ハイハット・コントロール・ペダルFD-7として説明しています。FD-6に置き換えてお読みください。

## 主な仕様

FD-6: ハイハット・コントロール・ペダル

外形寸法: 160(幅) × 395(奥行き) × 120(高さ) mm

質量: 1.4kg (アンカー・ボルトを含む)

## PD-6 (パッド)

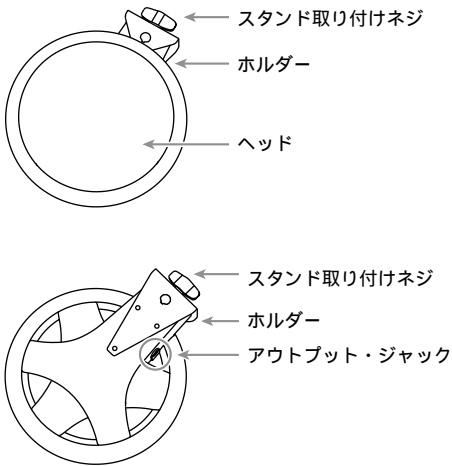

### スタンドへの取り付けかた

ホルダー内部のパイプにロッドを通してください。

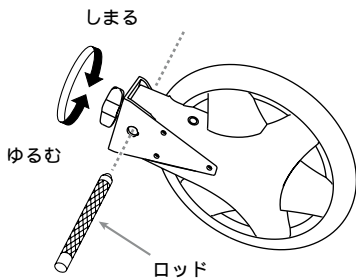

PD-6 をパッド・マウントに取り付けるときは、スタンド取り付けネジを確実に締めてください。確実に取り付けられていないと、パッドが落下してけがをする恐れがあります。

### 主な仕様

PD-6 :           パッド  
パッド・サイズ : 8.5 インチ  
トリガー :       1 (ヘッド)  
外形寸法 :       221 (幅) × 274 (奥行き) × 64 (高さ) mm  
質量 :           1.2kg

## CY-6 (シンバル・パッド)

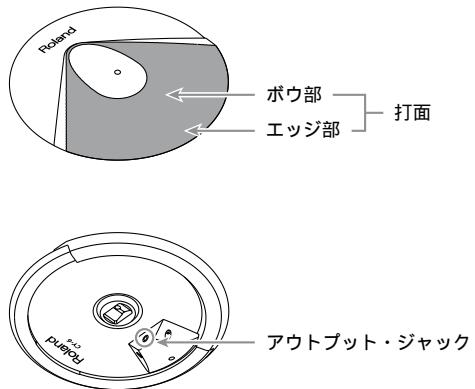

### シンバル・マウントへの取り付けかた

1. 付属のチューニング・キーでまわり止めのナットを締めます。  
まわり止めはシンバル・パッドの回転を防ぎ、ケーブルが引っ張られたり、スタンドにからまったりしないようにするためのものです。

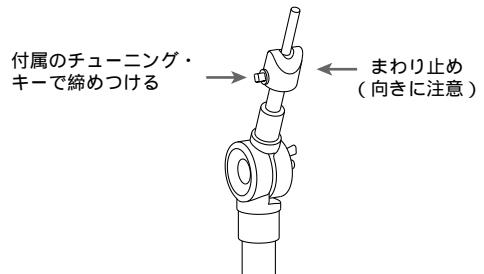

2. 図の向きに合わせて、CY-6 を取り付けます。
3. フェルト・ワッシャーとウイング・ナットで適度な揺れが得られるように締めます。  
付属のフェルト・ワッシャーとウイング・ナットをお使いください。

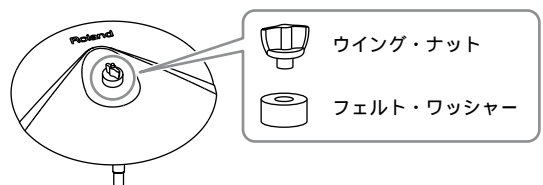

### 主な仕様

CY-6 :           シンバル・パッド  
パッド・サイズ : 12 インチ  
トリガー :       2 (ボウ、エッジ)  
外形寸法 :       290 (幅) × 295 (奥行き) × 45 (高さ) mm  
質量 :           0.6kg

# TD-6K の組み立てと接続



他の機器と接続するときは、誤動作やスピーカーなどの破損を防ぐため、必ずすべての機器の音量を絞った状態で電源を切ってください。

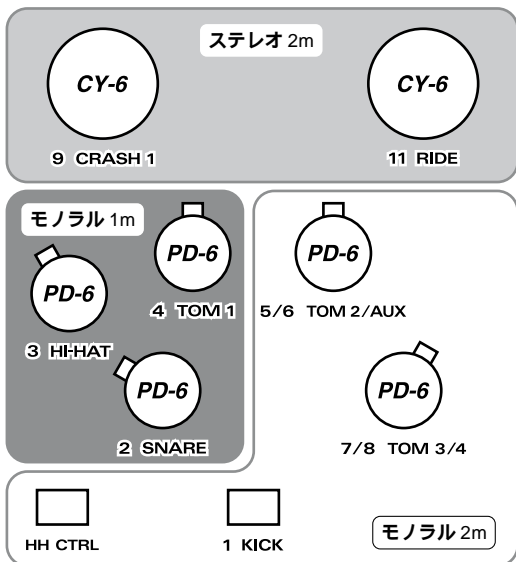
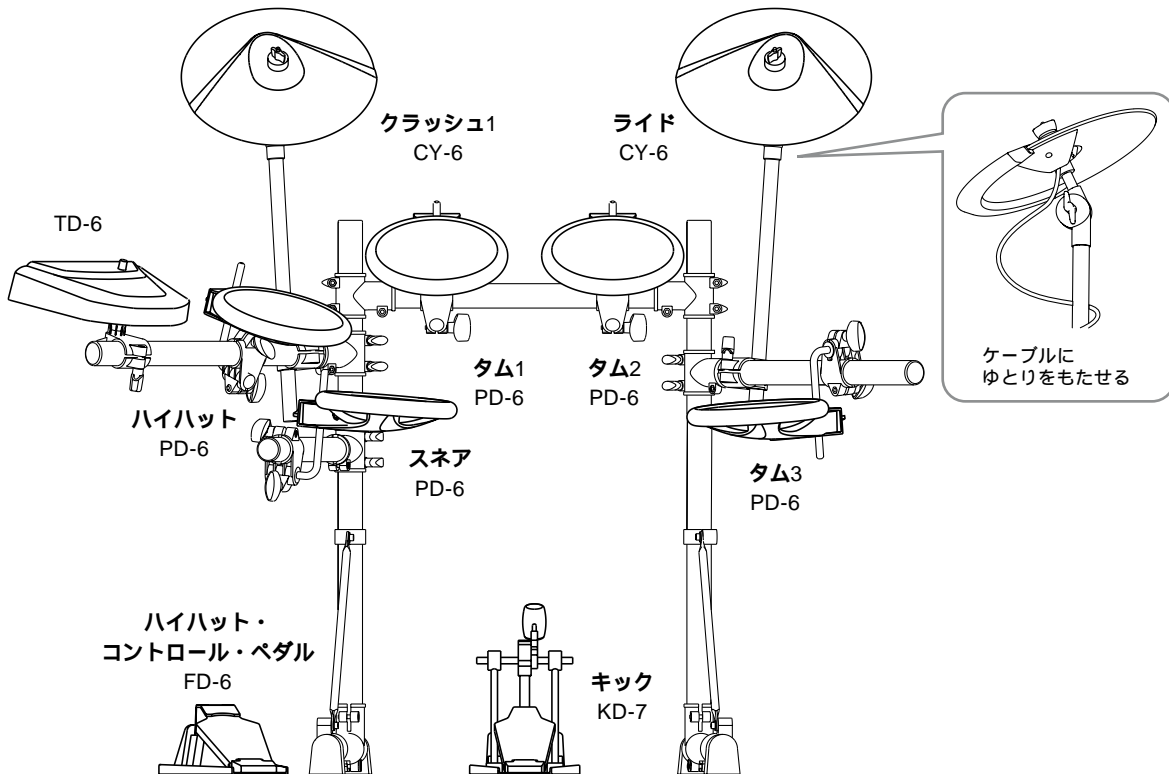

パッドやペダルを、付属のケーブルを使ってTD-6に接続します。図の番号と、TD-6リア・パネルのトリガー・インプット・ジャックの番号を合わせてください。

ステレオ・ケーブル (2m) × 2  
クラッシュ1 (CY-6)  
ライド (CY-6)

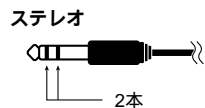

モノラル・ケーブル (1m) × 3  
スネア (PD-6)  
ハイハット (PD-6)  
タム1 (PD-6)

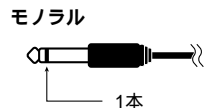

モノラル・ケーブル (2m) × 4  
タム2 (PD-6)  
タム3 (PD-6)  
キック (KD-7)  
ハイハット・コントロール・ペダル (FD-6)

**接続が終わったら、TD-6の設定をしてください。**

製品出荷時は、TD-6K に最適な設定になっています。詳しくは、TD-6の取扱説明書をご覧ください。

## お問い合わせの窓口

商品のお取り扱いに関するお問い合わせは・・・ローランドお客様相談センターまでご相談ください。尚、お問い合わせの際には取扱説明書をご用意ください。

### ローランドお客様相談センター

受付時間：午前10時～午後5時（土、日曜、祝日および弊社規定の休日を除く）

< 電話番号 >

**大阪** TEL (06) 6345-9500    **東京** TEL (03) 3251-6150    **浜松** TEL (053) 414-7120

< 住所 >

〒433-8118 静岡県浜松市高丘西4-7-19 ローランド浜松流通センター

修理に関するお問い合わせは・・・商品をお求めの販売店か「サービスの窓口」に記載の営業所、またはサービス・ステーションまでご相談ください。「サービスの窓口」は保証書に同封、もしくは封筒の裏面に記載されています。

上記窓口の名称、所在地、電話番号等は、予告なく変更することがありますのでご了承ください。

'02. 2. 13 現在



*Roland Drum System*

# TD-6K

## Owner's Manual

Thank you, and congratulations on your choice of the Roland Drum System TD-6K.

Before using this unit, carefully read the sections entitled: "USING THE UNIT SAFELY" (p. 2-3) and "IMPORTANT NOTES" (p. 3). These sections provide important information concerning the proper operation of the unit. Additionally, in order to feel assured that you have gained a good grasp of every feature provided by your new unit, Owner's manual should be read in its entirety. The manual should be saved and kept on hand as a convenient reference.

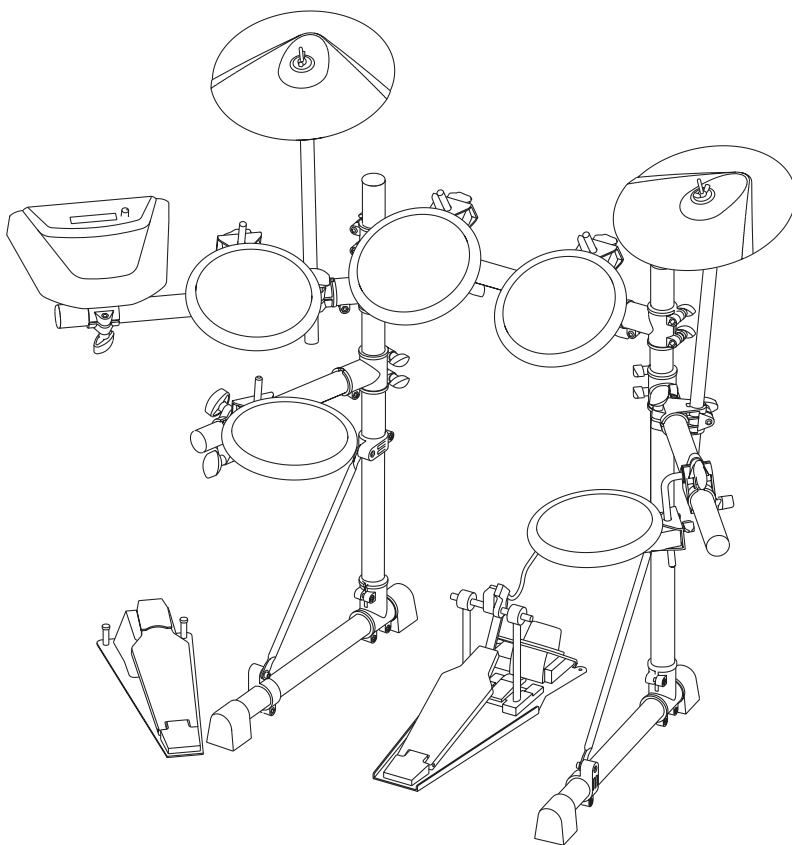



Copyright © 2001 ROLAND CORPORATION

All rights reserved. No part of this publication may be reproduced in any form without the written permission of ROLAND CORPORATION.







# USING THE UNIT SAFELY

## INSTRUCTIONS FOR THE PREVENTION OF FIRE, ELECTRIC SHOCK, OR INJURY TO PERSONS

About  WARNING and  CAUTION Notices

 <b>WARNING</b>	Used for instructions intended to alert the user to the risk of death or severe injury should the unit be used improperly.
 <b>CAUTION</b>	Used for instructions intended to alert the user to the risk of injury or material damage should the unit be used improperly.  * Material damage refers to damage or other adverse effects caused with respect to the home and all its furnishings, as well to domestic animals or pets.

About the Symbols

	The  symbol alerts the user to important instructions or warnings. The specific meaning of the symbol is determined by the design contained within the triangle. In the case of the symbol at left, it is used for general cautions, warnings, or alerts to danger.
	The  symbol alerts the user to items that must never be carried out (are forbidden). The specific thing that must not be done is indicated by the design contained within the circle. In the case of the symbol at left, it means that the unit must never be disassembled.
	The  symbol alerts the user to things that must be carried out. The specific thing that must be done is indicated by the design contained within the circle. In the case of the symbol at left, it means that the power-cord plug must be unplugged from the outlet.

### ALWAYS OBSERVE THE FOLLOWING

#### **WARNING**

- Before using this unit, make sure to read the instructions below, and the Owner's Manual. 



---

- Do not open (or modify in any way) the unit or its AC adaptor. 

---

- Do not attempt to repair the unit, or replace parts within it (except when this manual provides specific instructions directing you to do so). Refer all servicing to your retailer, the nearest Roland Service Center, or an authorized Roland distributor, as listed on the "Information" page. 



---

- Never use or store the unit in places that are: 
  - Subject to temperature extremes (e.g., direct sunlight in an enclosed vehicle, near a heating duct, on top of heat-generating equipment); or are 
  - Damp (e.g., baths, washrooms, on wet floors); or are
  - Humid; or are
  - Exposed to rain; or are
  - Dusty; or are
  - Subject to high levels of vibration.

---

- Make sure you always have the unit placed so it is level and sure to remain stable. Never place it on stands that could wobble, or on inclined surfaces. 

#### **WARNING**

- Do not allow any objects (e.g., flammable material, coins, pins); or liquids of any kind (water, soft drinks, etc.) to penetrate the unit.  

---

- In households with small children, an adult should provide supervision until the child is capable of following all the rules essential for the safe operation of the unit. 

---

- To prevent accidents, never allow small children to play near the drum kit. 

---

- Protect the unit from strong impact. (Do not drop it!) 

**⚠ CAUTION**

- Try to prevent cords and cables from becoming entangled. Also, all cords and cables should be placed so they are out of the reach of children.



- Never climb on top of, nor place heavy objects on the unit.



**⚠ CAUTION**

- Should you remove nuts, washers, screws, anchor bolts, etc., make sure to put them in a safe place out of children's reach, so there is no chance of them being swallowed accidentally.



## IMPORTANT NOTES

---

In addition to the items listed under “USING THE UNIT SAFELY” on page 2–3, please read and observe the following:

### Placement

- Do not expose the unit to direct sunlight, place it near devices that radiate heat, leave it inside an enclosed vehicle, or otherwise subject it to temperature extremes. Excessive heat can deform or discolor the unit.
- To avoid possible breakdown, do not use the unit in a wet area, such as an area exposed to rain or other moisture.
- Do not allow rubber, vinyl, or similar materials to remain on the piano for long periods of time. Such objects can discolor or otherwise harmfully affect the finish.
- Do not put anything that contains water (e.g., flower vases) on the piano. Also, avoid the use of insecticides, perfumes, alcohol, nail polish, spray cans, etc., near the unit. Swiftly wipe away any liquid that spills on the unit using a dry, soft cloth.







### Maintenance

- For everyday cleaning wipe the unit with a soft, dry cloth or one that has been slightly dampened with water. To remove stubborn dirt, use a cloth impregnated with a mild, non-abrasive detergent. Afterwards, be sure to wipe the unit thoroughly with a soft, dry cloth.
- Never use benzine, thinners, alcohol or solvents of any kind, to avoid the possibility of discoloration and/or deformation.

### Additional Precautions

- Use a reasonable amount of care when using the unit's buttons, sliders, or other controls; and when using its jacks and connectors. Rough handling can lead to malfunctions.
- To avoid disturbing your neighbors, try to keep the unit's volume at reasonable levels. You may prefer to use headphones, so you do not need to be concerned about those around you (especially when it is late at night).
- This instrument is designed to minimize the extraneous sounds produced when it's played. However, since sound vibrations can be transmitted through floors and walls to a greater degree than expected, take care not to allow these sounds to become a nuisance to neighbors, especially when performing at night and when using headphones.

## Check the Contents of the Box

- ❑ TD-6 (Percussion Sound Module) x 1
- ❑ KD-7 (Kick Trigger Unit) x 1
- ❑ FD-6 (Hi-Hat Control Pedal) x 1
- ❑ PD-6 (Pad) x 5
- ❑ CY-6 (Cymbal Pad) x 2
- ❑ Accessory Set x 1
  - ❑ Tuning Key x 1 
  - ❑ Beater (for KD-7) x 1 
  - ❑ Anchor Bolt (for FD-6) x 2 
  - ❑ Spring for Anchor Bolt (for FD-6) x 2 
  - ❑ Wing Nut (for CY-6) x 2 
  - ❑ Felt Washer (for CY-6) x 2 
  - ❑ Stopper (for CY-6) x 2 
- ❑ Monaural Connection Cable (1 meter) x 3  
(for Hi-Hat, Snare, Tom1: PD-6 x 3)
- ❑ Monaural Connection Cable (2 meters) x 4  
(for Kick: KD-7/Tom2, 3: PD-6 x 2/  
Hi-Hat Control Pedal: FD-6)
- ❑ Stereo Connection Cable (2 meters) x 2  
(for Crash, Ride: CY-6 x 2)
- TD-6K Owner's Manual x 1

### MEMO

- This package does not include a kick pedal. Use with a commercially available kick pedal.
- The TD-6 Owner's Manual is included in the TD-6 package.

### NOTE

In the interest of product improvement, the specifications and/or appearance of this unit are subject to change without prior notice.

## MDS-6 (Drum Stand)

Assemble the Drum Stand.



About the Stand (MDS-6), refer to the owner's manual for the stand.

## TD-6 (Percussion Sound Module)

Attach the stand holder (included with the drum stand MDS-6) to the TD-6.

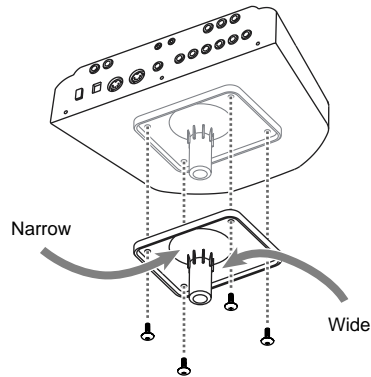

### NOTE

- To attach the stand holder, remove the four 8 mm screws (M5 x 8) from the bottom of the TD-6 and use them. Use of other screws may result in damage to the unit.
- When turning the unit upside-down, get a bunch of newspapers or magazines, and place them under the four corners or at both ends to prevent damage to the buttons and controls. Also, you should try to orient the unit so no buttons or controls get damaged.
- When turning the unit upside-down, handle with care to avoid dropping it, or allowing it to fall or tip over.

## KD-7 (Kick Trigger Unit)

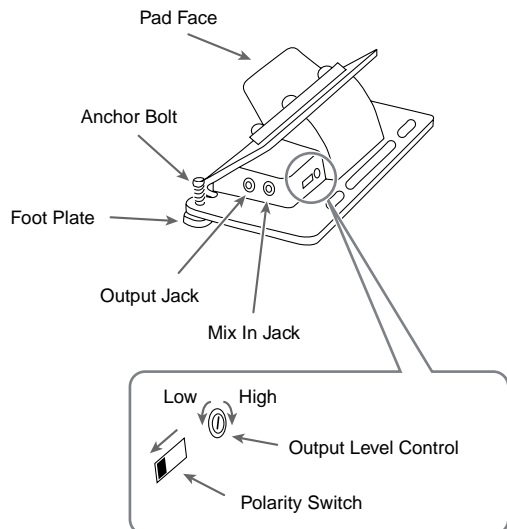

### Setting the Polarity Switch

Move the polarity switch to the “(-Roland)” position.

## Using the Mix In Jack

You can obtain twin pedal performance if you connect the output from a second KD-7 to the Mix In jack on the first KD-7.

## Adjusting the Output Level Control

When the level of a second KD-7 that's been connected to the Mix In jack does not match that of its partner, you can finely adjust the output with the output level control. Use a screwdriver to make the adjustment.

When only one KD-7 is being used, the output level control should normally be turned to its maximum setting.

## Installing the Beater and a Commercially Available Kick Pedal

This package does not include a kick pedal. Use with a commercially available kick pedal.

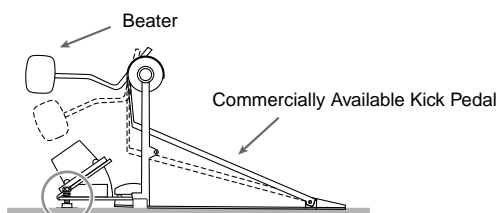

### Adjusting the Anchor Bolts

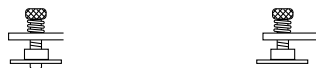

When Using on the Carpet

When Using on the Floor

### NOTE

- Take care not to pinch your fingers.
- The tips of the anchor bolts are sharp. Handle with care.
- When used on flooring, the anchor bolts may damage the floor. Adjust the anchor bolts correctly.
- Install the kick pedal securely.

## Specifications

**KD-7:** Kick Trigger Unit

Trigger: 1

Dimensions: 172 (W) x 112 (D) x 100 (H) mm  
6-13/16 (W) x 4-7/16 (D) x 3-15/16 (H) inches

Weight: 1.3 kg / 2 lbs 14 oz (including beater)

## FD-6 (Hi-Hat Control Pedal)

### Adjusting the Travel of the Pedal

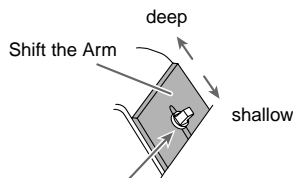

Loosen the nut with the included tuning key. After adjusting, tighten the nut.

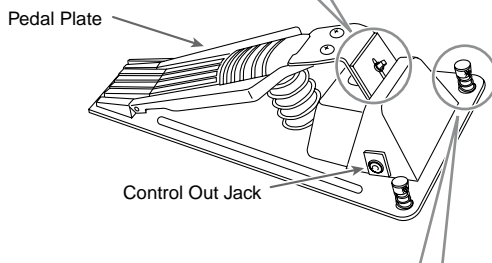

### Attaching the Anchor Bolts (When Using on the Carpet)

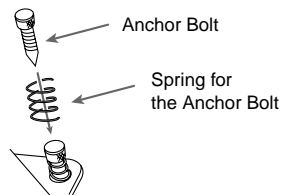

### NOTE

- The tips of the anchor bolts are sharp. Handle with care.
- When using on flooring, the anchor bolts may damage the floor. Do not attach the anchor bolts.
- When the FD-6 is not going to be used for a long period of time, move and fix the arm, allowing longer travel for the pedal.
- To avoid damage, do not leave the FD-6 for extended periods of time with the pedal plate depressed.

### MEMO

The TD-6 owner's manual assumes use of the FD-7 Hi-Hat Control Pedal. For each instance in which you find "FD-7" mentioned in the TD-6 owner's manual, please substitute the name "FD-6."

## Specifications

**FD-6:** Hi-Hat Control Pedal

Dimensions: 160 (W) x 395 (D) x 120 (H) mm  
6-5/16 (W) x 15-9/16 (D) x 4-3/4 (H) inches

Weight: 1.4 kg / 3 lbs 2 oz (including anchor bolts)

## PD-6 (Pad)

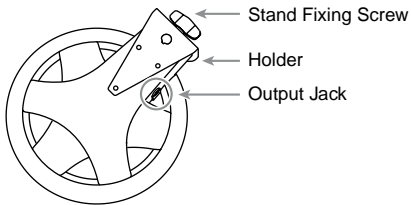
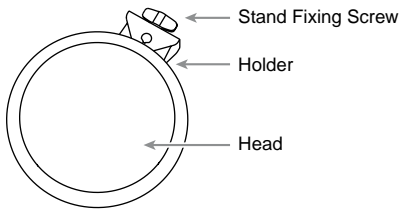

### Attaching the PD-6 to a Stand

Pass the rod through the pipe that is inside the holder.

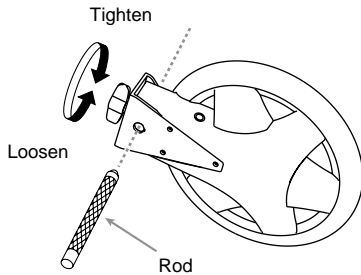

#### NOTE

When attaching the PD-6s to the mounts, be sure to tighten the stand fixing screws securely. If any of them remain loose, the pad could fall off.

### Specifications

<b>PD-6:</b>	<b>Pad</b>
Pad Size:	8.5 inches
Trigger:	1 (Head)
Dimensions:	221 (W) x 274 (D) x 64 (H) mm 8-3/4 (W) x 10-13/16 (D) x 2-9/16 (H) inches
Weight:	1.2 kg / 2 lbs 11 oz

## CY-6 (Cymbal Pad)

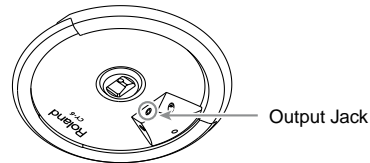
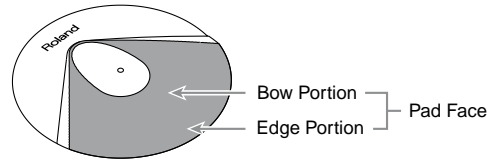

### Attaching the CY-6 to a Cymbal Mount

1. Use the included tuning key to tighten the stopper bolt.  
The stopper keeps the cymbal pad from turning, and prevents the cables from catching or getting tangled on the stand.

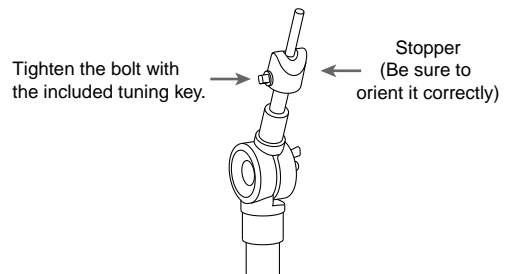

2. Attach the CY-6 so the unit is oriented as shown in the diagram.
3. Tighten the wing nut to obtain the desired movement.  
Use the included felt washer and the wing nut.

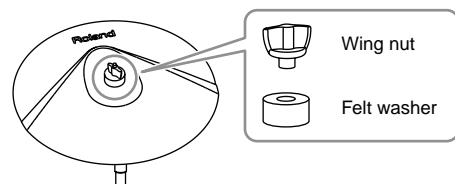

### Specifications

<b>CY-6:</b>	<b>Cymbal Pad</b>
Pad Size:	12 inches
Triggers:	2 (Bow, Edge)
Dimensions:	290 (W) x 295 (D) x 45 (H) mm 11-7/16 (W) x 11-5/8 (D) x 1-13/16 (H) inches
Weight:	0.6 kg / 1 lb 6 oz

# Assemble the "TD-6K"

## NOTE

To prevent malfunction and/or damage to speakers or other devices, always turn down the volume, and turn off the power on all devices before making any connections.

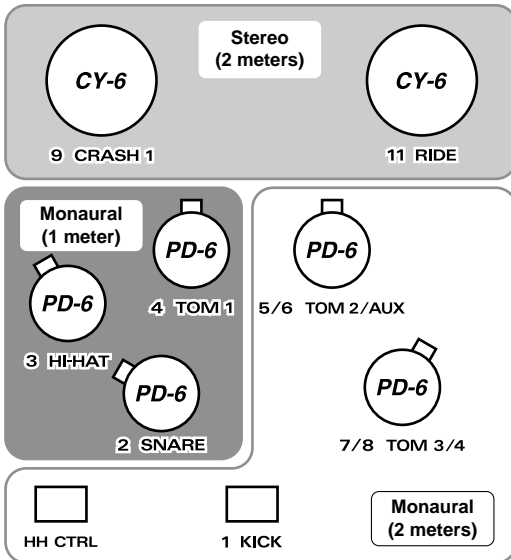
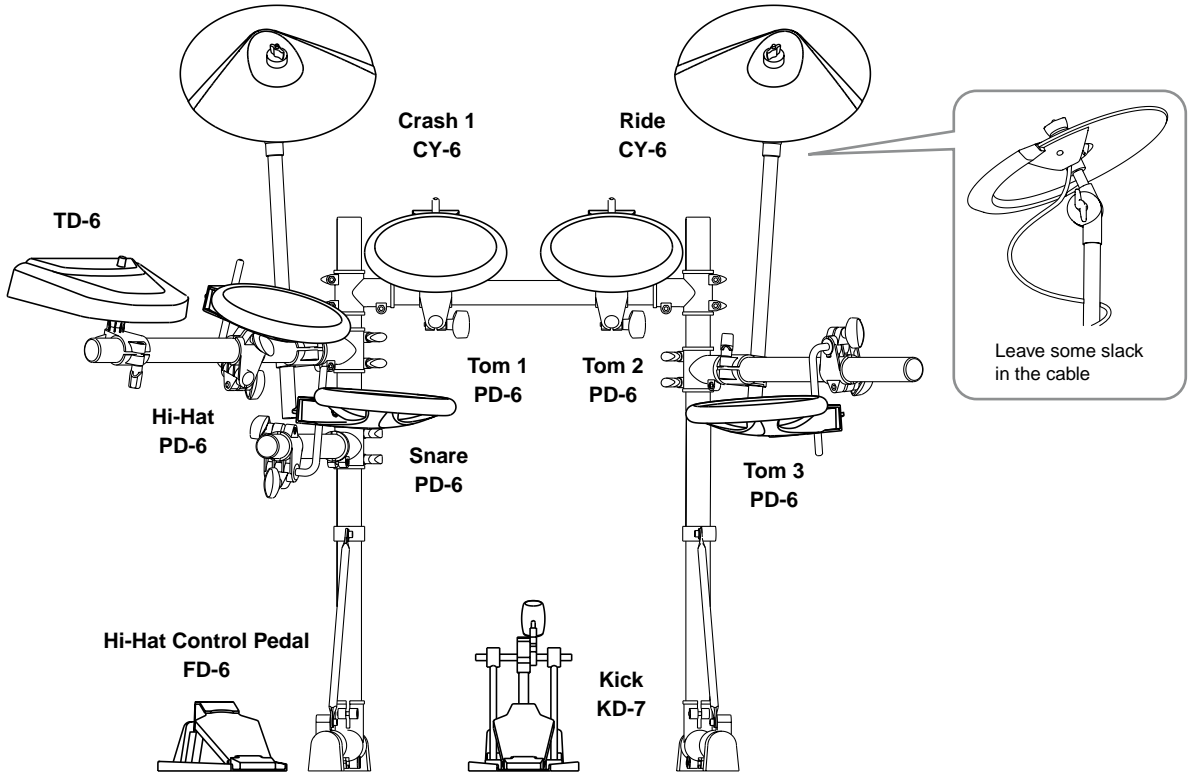

Using the provided cables, connect the pads, cymbal pads, hi-hat control pedal, and kick trigger unit. Carefully refer to the numbers shown in the illustration and connect to the appropriate TRIGGER INPUT jacks on the TD-6's rear panel.

### Stereo Cable (2 meters) x 2

- Crash 1 (CY-6)
- Ride (CY-6)

### Stereo

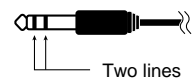

### Monaural Cable (1 meter) x 3

- Snare (PD-6)
- Hi-Hat (PD-6)
- Tom 1 (PD-6)

### Monaural

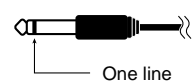

### Monaural Cable (2 meters) x 4

- Tom 2 (PD-6)
- Tom 3 (PD-6)
- Kick (KD-7)
- Hi-Hat Control Pedal (FD-6)

**When you have finished making the connections, proceed with the TD-6's settings.**

Settings optimized for the TD-6K are provided in factory settings on the TD-6. For more detailed information, refer to the TD-6 Owner's Manual.

# Information

When you need repair service, call your nearest Roland Service Center or authorized Roland distributor in your country as shown below.

## AFRICA

### EGYPT

**Al Fanny Trading Office**  
9, EBN Hagar A1 Askalany Street,  
ARD El Golf, Heliopolis,  
Cairo 11341, EGYPT  
TEL: 20-2-417-1828

### REUNION

**Maison FO - YAM Marcel**  
25 Rue Jules Hermann,  
Chaudron - BP79 97 491  
Ste Clotilde Cedex,  
REUNION ISLAND  
TEL: (0262) 218-429

### SOUTH AFRICA

**That Other Music Shop  
(PTY) Ltd.**  
11 Melle St., Braamfontein,  
Johannesburg, SOUTH AFRICA

P.O.Box 32918, Braamfontein 2017  
Johannesburg, SOUTH AFRICA  
TEL: (011) 403 4105

**Paul Bothner (PTY) Ltd.**  
17 Werdmuller Centre,  
Main Road, Claremont 7708  
SOUTH AFRICA

P.O. BOX 23032, Claremont 7735,  
SOUTH AFRICA  
TEL: (021) 674 4030

## ASIA

### CHINA

**Roland Shanghai Electronics  
Co., Ltd.**  
5F, No.1500 Pingliang Road  
Shanghai, CHINA  
TEL: (021) 5580-0800

**Roland Shanghai Electronics  
Co., Ltd.  
(BEIJING OFFICE)**  
10F, No.18 Anhuaxili  
Chaoyang District, Beijing,  
CHINA  
TEL: (010) 6426-5050

### HONG KONG

**Tom Lee Music Co., Ltd.  
Service Division**  
22-32 Pun Shan Street, Tsuen  
Wan, New Territories,  
HONG KONG  
TEL: 2415 0911

### INDIA

**Rivera Digatec (India) Pvt. Ltd.**  
409, Nirman Kendra Mahalaxmi  
Flats Compound Off. Dr. Edwin  
Moses Road, Mumbai-400011,  
INDIA  
TEL: (022) 2493 9051

### INDONESIA

**PT Citra Inti Rama**  
Jl. Cideng Timur No. 151-150  
Jakarta Pusat  
INDONESIA  
TEL: (021) 6324170

### KOREA

**Cosmos Corporation**  
1461-9, Seocho-Dong,  
Seocho Ku, Seoul, KOREA  
TEL: (02) 3486-8855

### MALAYSIA

**BENTLEY MUSIC SDN BHD**  
140 & 142, Jalan Bukit Bintang  
55100 Kuala Lumpur, MALAYSIA  
TEL: (03) 2144-3333

### PHILIPPINES

**G.A. Yupangco & Co. Inc.**  
339 Gil J. Puyat Avenue  
Makati, Metro Manila 1200,  
PHILIPPINES  
TEL: (02) 899 9801

### SINGAPORE

**Sweet Lee Company**  
150 Sims Drive,  
SINGAPORE 387381  
TEL: 6846-3676

### CRISTOFORI MUSIC PTE LTD

Blk 3014, Bedok Industrial Park E,  
#02-2148, SINGAPORE 489980  
TEL: 6243-9555

### TAIWAN

**ROLAND TAIWAN  
ENTERPRISE CO., LTD.**  
Room 5, 9th Fl., No. 112 Chung Shan  
N. Road Sec. 2, Taipei, TAIWAN,  
R.O.C.  
TEL: (02) 2561 3339

### THAILAND

**Theera Music Co., Ltd.**  
330 Veng NakornKasem, Soi 2,  
Bangkok 10100, THAILAND  
TEL: (02) 2248821

### VIETNAM

**Saigon Music**  
138 Tran Quang Khai St.,  
District 1  
Ho Chi Minh City  
VIETNAM  
TEL: (08) 844-4068

## AUSTRALIA/ NEW ZEALAND

### AUSTRALIA

**Roland Corporation  
Australia Pty., Ltd.**  
38 Campbell Avenue  
Dee Why West, NSW 2099  
AUSTRALIA  
TEL: (02) 9982 8266

### NEW ZEALAND

**Roland Corporation Ltd.**  
32 Shaddock Street, Mount Eden,  
Auckland, NEW ZEALAND  
TEL: (09) 3098 715

## CENTRAL/LATIN AMERICA

### ARGENTINA

**Instrumentos Musicales S.A.**  
Av. Santa Fe 2055  
(1123) Buenos Aires  
ARGENTINA  
TEL: (011) 4508-2700

### BRAZIL

**Roland Brasil Ltda**  
Rua San Jose, 780 Sala B  
Parque Industrial San Jose  
Cotia - Sao Paulo - SP, BRAZIL  
TEL: (011) 4615 5666

### COSTA RICA

**JUAN BANSBACH  
Instrumentos Musicales**  
Ave. I. Calle 11, Apartado 10237,  
San Jose, COSTA RICA  
TEL: 258-0211

### CHILE

**Commercial Fancy II S.A.**  
Rut.: 96.919.420-1  
Natanziel Cox #739, 4th Floor  
Santiago - Centro, CHILE  
TEL: (02) 688-9540

### EL SALVADOR

**OMNI MUSIC**  
75 Avenida Norte y Final  
Alameda Juan Pablo II,  
Edificio No.4010 San Salvador,  
EL SALVADOR  
TEL: 262-0788

### MEXICO

**Casa Veerkamp, s.a. de cv.**  
Av. Toluca No. 323, Col. Olivar  
de los Padres 01780 Mexico D.F.  
MEXICO  
TEL: (55) 5668-6699

### PANAMA

**SUPRO MUNDIAL S.A.**  
Boulevard Andrews, Albrook,  
Panama City, REP. DE PANAMA  
TEL: 315-0101

### PARAGUAY

**Distribuidora De  
Instrumentos Musicales**  
J.E. Olear y ESQ. Manduvira  
Asuncion PARAGUAY  
TEL: (021) 492-124

### URUGUAY

**Todo Musica S.A.**  
Francisco Acuna de Figueroa 1771  
C.P.: 11.800  
Montevideo, URUGUAY  
TEL: (02) 924-2335

### VENEZUELA

**Musicaland Digital C.A.**  
Av. Francisco de Miranda,  
Centro Parque de Cristal, Nivel  
C2 Local 20 Caracas  
VENEZUELA  
TEL: (212) 285-8586

## EUROPE

### AUSTRIA

**Roland Austria GES.M.B.H.**  
Siemensstrasse 4, P.O. Box 74,  
A-6063 RUM, AUSTRIA  
TEL: (0512) 26 44 260

### BELGIUM/HOLLAND/ LUXEMBOURG

**Roland Benelux N. V.**  
Houtstraat 3, B-2260, Oevel  
(Westerlo) BELGIUM  
TEL: (014) 575811

### DENMARK

**Roland Scandinavia A/S**  
Nordhavnsvej 7, Postbox 880,  
DK-2100 Copenhagen  
DENMARK  
TEL: 3916 6200

### FRANCE

**Roland France SA**  
4, Rue Paul Henri SPAAK,  
Parc de l'Esplanade, F 77 462 St.  
Thibault, Lagny Cedex FRANCE  
TEL: 01 600 73 500

### FINLAND

**Roland Scandinavia As,  
Filial Finland**  
Lauttasaarentie 54 B  
Fin-00201 Helsinki, FINLAND  
TEL: (09) 68 24 020

### GERMANY

**Roland Elektronische  
Musikinstrumente HmbH.**  
Oststrasse 96, 22844 Norderstedt,  
GERMANY  
TEL: (040) 52 60090

### GREECE

**STOLLAS S.A.  
Music Sound Light**  
155, New National Road  
Patras 26442, GREECE  
TEL: 2610 435400

### HUNGARY

**Roland East Europe Ltd.**  
Warehouse Area 'DEPO' Pf.83  
H-2046 Torokbalint, HUNGARY  
TEL: (23) 511011

### IRELAND

**Roland Ireland**  
Audio House, Belmont Court,  
Donnybrook, Dublin 4,  
Republic of IRELAND  
TEL: (01) 2603501

### ITALY

**Roland Italy S. p. a.**  
Viale delle Industrie 8,  
20020 Arese, Milano, ITALY  
TEL: (02) 937-78300

### NORWAY

**Roland Scandinavia Avd.  
Kontor Norge**  
Lilleakerveien 2 Postboks 95  
Lilleaker N-0216 Oslo  
NORWAY  
TEL: 2273 0074

### POLAND

**P. P. H. Brzostowicz**  
UL. Gibraltarska 4,  
PL-03664 Warszawa POLAND  
TEL: (022) 679 44 19

### PORTUGAL

**Tecnologias Musica e Audio,  
Roland Portugal, S.A.**  
Cais Das Pedras, 8/9-1 Dto  
4050-465 PORTO  
PORTUGAL  
TEL: (022) 608 00 60

### ROMANIA

**FBS LINES**  
Piata Libertatii 1,  
RO-4200 Gheorgheni  
TEL: (095) 169-5043

### RUSSIA

**MuTek**  
3-Bogatyrskaya Str. 1.k.1  
107 564 Moscow, RUSSIA  
TEL: (095) 169 5043

### SPAIN

**Roland Electronics  
de España, S. A.**  
Calle Boviña 239, 08020  
Barcelona, SPAIN  
TEL: (93) 308 1000

### SWEDEN

**Roland Scandinavia A/S  
SWEDISH SALES OFFICE**  
Danvik Center 28, 2 tr.  
S-131 30 Nacka SWEDEN  
TEL: (08) 702 00 20

### SWITZERLAND

**Roland (Switzerland) AG**  
Landstrasse 5, Postfach,  
CH-4452 Itingen,  
SWITZERLAND  
TEL: (061) 927-8383

### UKRAINE

**TIC-TAC**  
Mira Str. 19/108  
P.O. Box 180  
295400 Munkachevo, UKRAINE  
TEL: (03131) 414-40

### UNITED KINGDOM

**Roland (U.K.) Ltd.**  
Atlantic Close, Swansea  
Enterprise Park, SWANSEA  
SA7 9EJ,  
UNITED KINGDOM  
TEL: (01792) 700139

## MIDDLE EAST

### BAHRAIN

**Moon Stores**  
No.16, Bab Al Bahrain Avenue,  
P.O.Box 247, Manama 304,  
State of BAHRAIN  
TEL: 211 005

### CYPRUS

**Radex Sound Equipment Ltd.**  
17, Diagorou Street, Nicosia,  
CYPRUS  
TEL: (022) 66-9426

### IRAN

**MOCO, INC.**  
No.41 Nike St., Dr.Shariyati Ave.,  
Roberoye Cerahe Mirdamad  
Tehran, IRAN  
TEL: (021) 285-4169

### ISRAEL

**Halilit P. Greenspoon &  
Sons Ltd.**  
8 Retzif Ha'aliya Hashnya St.  
Tel-Aviv-Yafo ISRAEL  
TEL: (03) 6823666

### JORDAN

**AMMAN Trading Agency**  
245 Prince Mohammad St.,  
Amman 1118, JORDAN  
TEL: (06) 464-1200

### KUWAIT

**Easa Husain Al Yousifi Est.**  
Abdullah Salem Street,  
Safat, KUWAIT  
TEL: 243-6399

### LEBANON

**Chahine S.A.L.**  
Gerge Zeidan St., Chahine Bldg.,  
Achrafieh, P.O.Box: 16-5857  
Beirut, LEBANON  
TEL: (01) 20-1441

### QATAR

**Al Emadi Co. (Badie Studio  
& Stores)**  
P.O. Box 62,  
Doha, QATAR  
TEL: 4423-554

### SAUDI ARABIA

**aDawlah Universal  
Electronics APL**  
Corniche Road, Aldossary Bldg.,  
1st Floor, Alkhubbar,  
SAUDI ARABIA

P.O.Box 2154, Alkhubbar 31952  
SAUDI ARABIA  
TEL: (03) 898 2081

### SYRIA

**Technical Light & Sound  
Center**  
Khaled Ebn Al Walid St.  
Bldg. No. 47, P.O.Box 13520,  
Damascus, SYRIA  
TEL: (011) 223-5384

### TURKEY

**Barkat muzik aletleri ithalat  
ve ihracat Ltd Sti**  
Siraselvilir Caddesi Siraselvilir  
Pasaji No:74/20  
Taksim - Istanbul, TURKEY  
TEL: (0212) 2499324

### U.A.E.

**Zak Electronics & Musical  
Instruments Co. L.L.C.**  
Zabeel Road, Al Sherouq Bldg.,  
No. 14, Grand Floor, Dubai, U.A.E.  
TEL: (04) 3600715

## NORTH AMERICA

### CANADA

**Roland Canada Music Ltd.  
(Head Office)**  
5480 Parkwood Way Richmond  
B. C., V6V 2M4 CANADA  
TEL: (604) 270 6626

### Roland Canada Music Ltd.

**(Toronto Office)**  
170 Admiral Boulevard  
Mississauga ON L5T 2N6  
CANADA  
TEL: (905) 362 9707

### U. S. A.

**Roland Corporation U.S.**  
5100 S. Eastern Avenue  
Los Angeles, CA 90040-2938,  
U. S. A.  
TEL: (323) 890 3700

As of December 1, 2002 (Roland)