

Before using this product, carefully read the sections entitled: "USING THE UNIT SAFELY" and "IMPORTANT NOTES". These sections provide important information concerning the proper operation of the product.

Kick Pedal

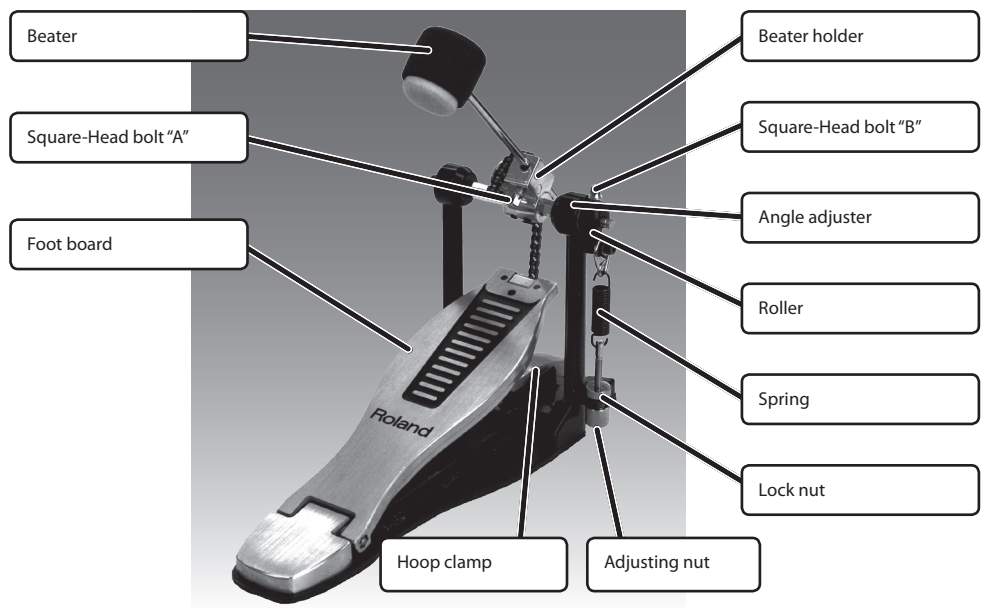

* Take care not to pinch your fingers during assembly. * There is a risk of injury if the kick pedal is used barefoot. Please wear suitable footwear.

Assembling the Kick Pedal

1. Attach the beater

Use the drum key to loosen square-head bolt 'A.' Next, insert the beater into the beater holder with the plastic beater facing the head, as shown in the illustration below.

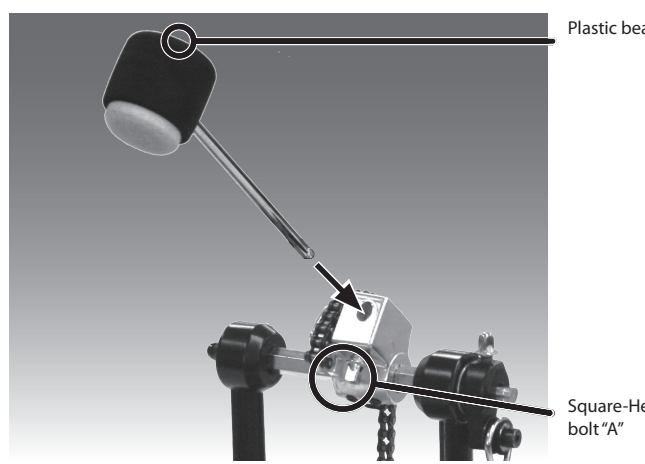

3. Adjust the angle of the beater

Loosen square-head bolt 'B' and adjust the beater to the desired angle. When you've set the angle, firmly tighten square-head bolt 'B' to secure it.

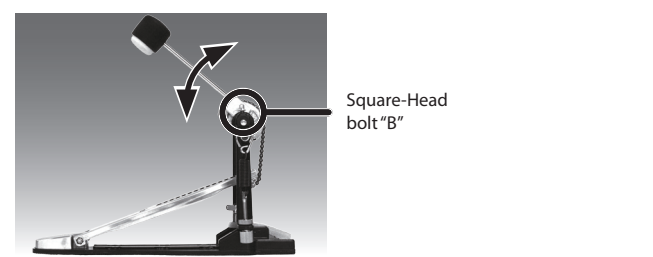

4. Adjust the spring

Loosen the adjusting nut to adjust the tension of the spring. Once you've got the tension adjusted to your liking, firmly secure the lock nut against the adjusting nut.

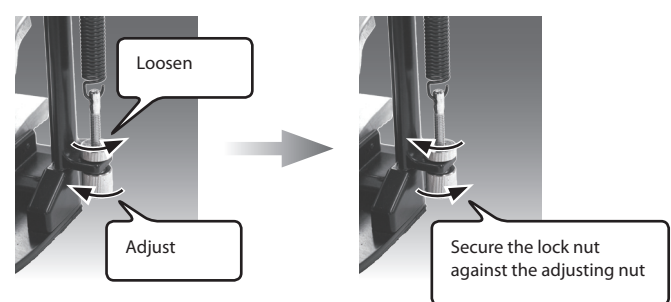

NOTE The mesh head can wear down a felt beater. We recommend using a plastic beater.

2. Attach to the V-Drums kick pad

Insert the kick pad's pedal attachment plate into the hoop clamp of the kick pedal, and fasten it. * For details, refer to the owner's manual of the V-Drums kick pad.

Drum Throne

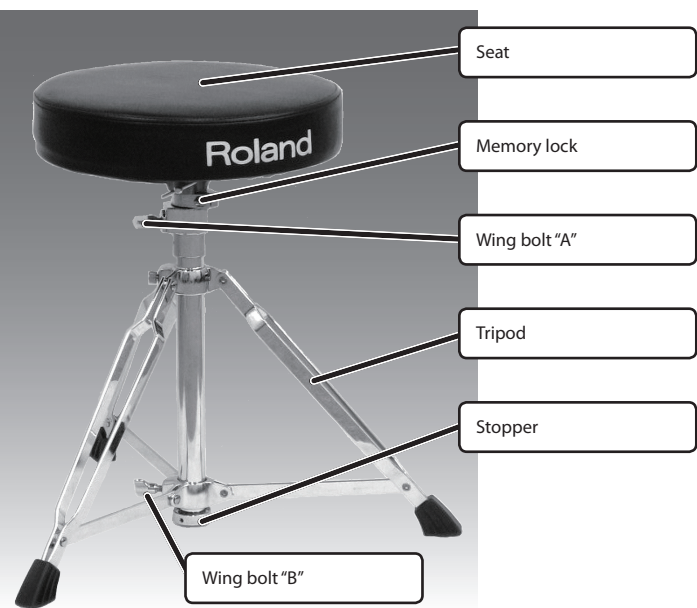

* Take care not to pinch your fingers during assembly. * Use the memory lock correctly, so the seat doesn't descend while you're performing. * Never tilt the throne while seated on it, and try to avoid unnatural postures while using the throne; doing so may cause malfunction or deformation.

Assembling the Drum Throne

1. Open the tripod

Loosen wing bolt 'B' and open the tripod all the way to the stopper. When the tripod is fully open, firmly fasten wing bolt 'B,' which you loosened earlier.

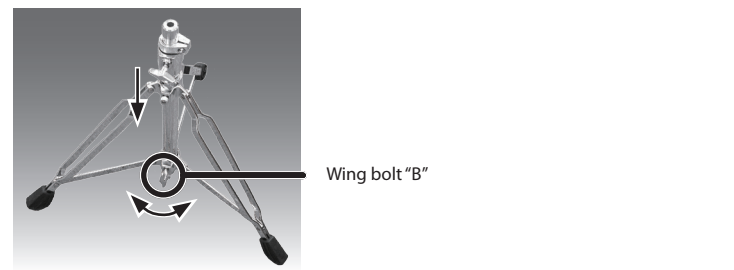

2. Attach the seat

Loosen wing bolt 'A,' raise the upper pipe to the desired height, and provisionally tighten wing bolt 'A,' so that the upper pipe does not drop.

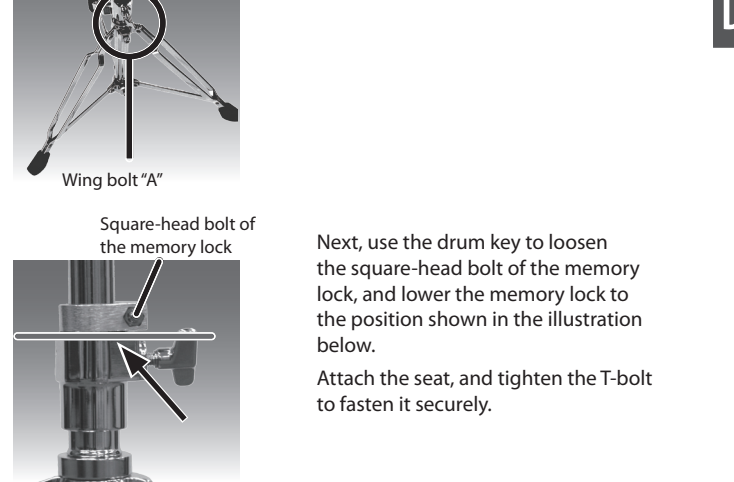

Next, use the drum key to loosen the square-head bolt of the memory lock and, lower the memory lock to the position shown in the illustration below. Attach the seat, and tighten the T-bolt to fasten it securely.

3. Adjust the height of the seat

Loosen wing bolt 'A' and adjust the throne to the desired height. When you've adjusted the height as desired, securely tighten wing bolt 'A.' Next, align the memory lock to the position shown in the illustration below, and securely tighten the square-head bolt of the memory lock to fasten it.

* Using the memory lock will prevent the seat from descending during performance.

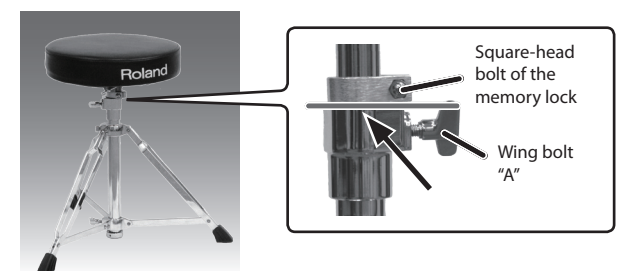

Drumsticks

Use the drumsticks to play the V-Drums.

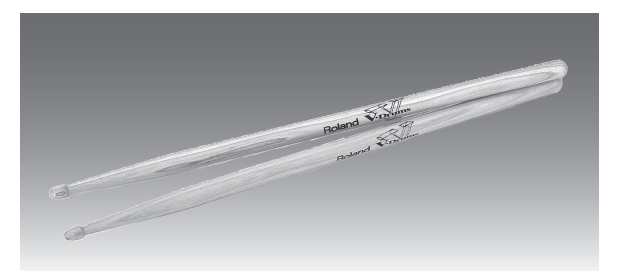

USING THE UNIT SAFELY

Table with safety instructions: INSTRUCTIONS FOR THE PREVENTION OF FIRE, ELECTRIC SHOCK, OR INJURY TO PERSONS. Includes WARNING and CAUTION symbols and descriptions.

ALWAYS OBSERVE THE FOLLOWING

Four warning boxes with icons: WARNING (Do not disassemble or modify by yourself), WARNING (Adults must provide supervision in places where children are present), WARNING (Do not drop or subject to strong impact), and CAUTION (Avoid climbing on top of the product).

Four warning boxes with icons: WARNING (Do not use or store in the following types of locations), CAUTION (Do not place in an unstable location), WARNING (Do not repair or replace parts by yourself), and CAUTION (Do not attempt to repair the product).

WARNING For C.A. US (Proposition 65) This product contains chemicals known to cause cancer, birth defects and other reproductive harm, including lead.

IMPORTANT NOTES

Placement Do not expose the product to direct sunlight. Do not allow rubber, vinyl, or similar materials to remain on this product for long periods of time. Maintenance For everyday cleaning wipe the product with a soft, dry cloth or one that has been slightly dampened with water.

Main Specifications

Table listing specifications for the Roland DAP-3X: Kick Pedal (Weight: 2.2 kg, Diameter: 305 mm) and Drum Throne (Seat Diameter: 305 mm, Height: 490-670 mm).

* In the interest of product improvement, the specifications and/or appearance of this product are subject to change without prior notice.

Information

Global distributor list for Roland DAP-3X across various continents: AFRICA, ASIA, AUSTRALIA/NEW ZEALAND, CENTRAL/LATIN AMERICA, EUROPE, NORTH AMERICA, MIDDLE EAST, and others. Includes contact information for each region.

キック・ペダル

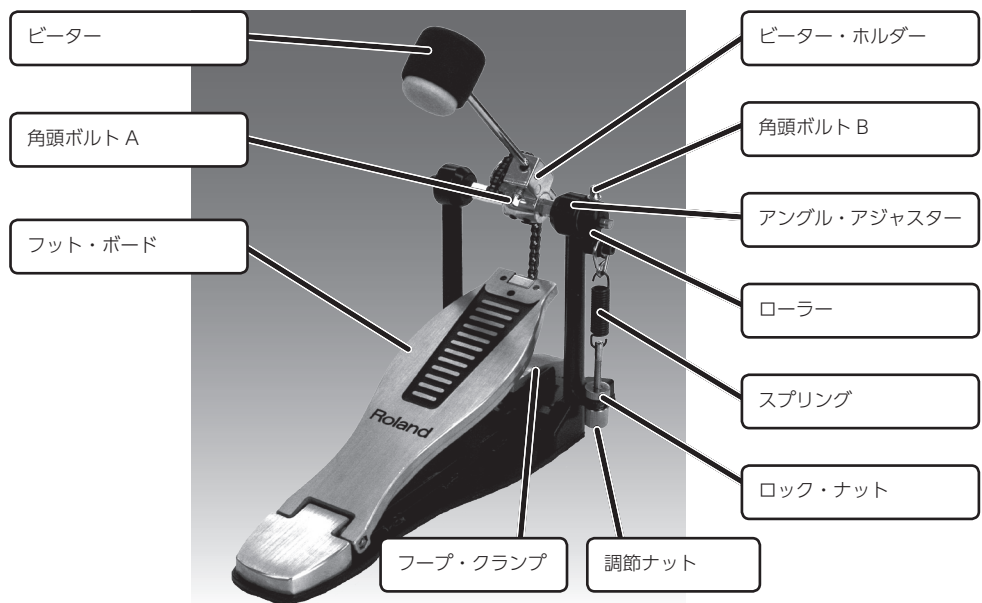

※ 組み立ての際は、指などははさまないように、十分にご注意ください。
 ※ キック・ペダルを裸足で演奏することは、けがの原因になる恐れがありますので避けてください。

キック・ペダルを組み立てる

1. ベーターを取り付ける

角頭ボルト A をドラム・キーで緩め、下図のようにベーター・ホルダーに打面がプラスチック・ベーターになるような向きでベーターを差し込み、緩めた角頭ボルト A を締めて固定します。

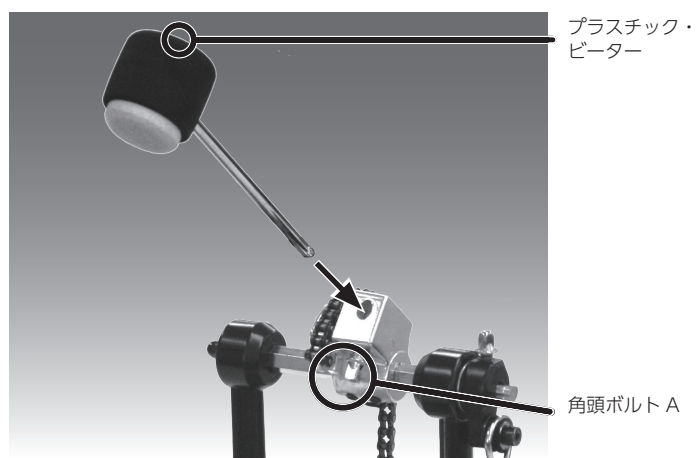

【注意】
 フェルト製のベーターをご使用になると、フェルトが磨耗します。プラスチック・ベーターをお使いください。

2. V-Drums のキック・パッドに取り付ける

キック・パッドのペダル取り付けプレートをキック・ペダルのフープ・クランプに挿入し、固定します。
 ※ 詳しくは V-Drums のキック・パッドの取扱説明書をご覧ください。

3. ベーターの角度を調節する

角頭ボルト B を緩めて、ベーターをお好みの角度に調節します。角度が決まったら角頭ボルト B をしっかりと締めて固定します。

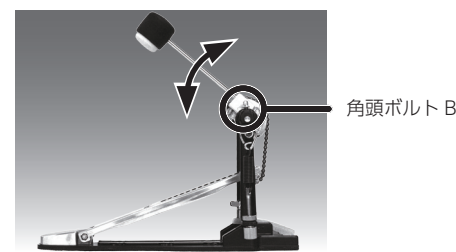

4. スプリングを調節する

調節ナットを緩めて、スプリングのテンションを調節します。好みの踏み加減に調節したら、ロック・ナットと調節ナットをしっかりと固定します。

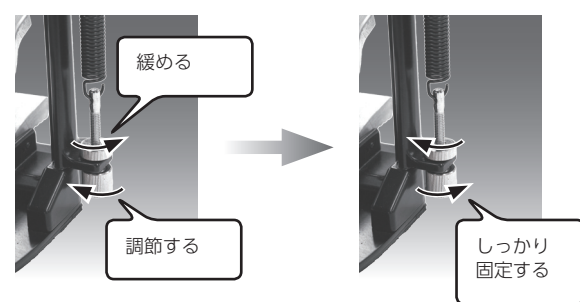

ドラム・スローン

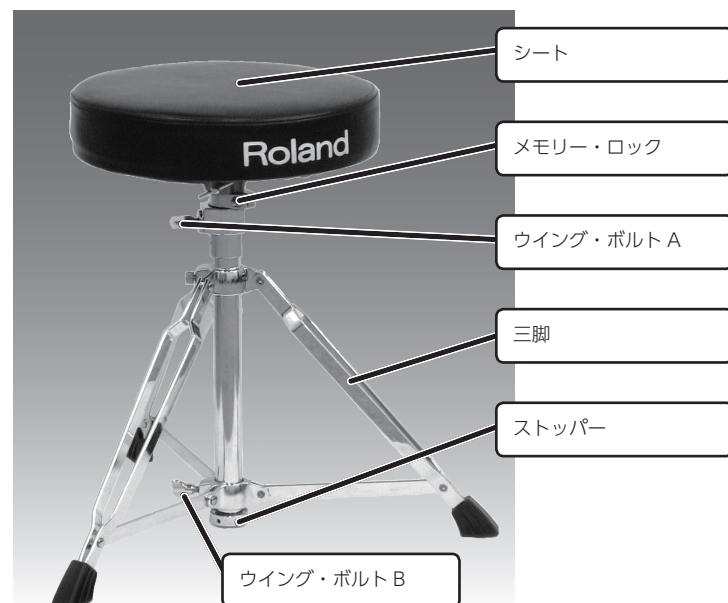

※ 組み立ての際は、指などははさまないように、十分にご注意ください。
 ※ 演奏中にシートが下がらないようにメモリー・ロックを正しく使用してください。
 ※ 故障、変形の原因になりますので、着座したままスローンを傾けたり、無理な姿勢で使用したりしないでください。

ドラム・スローンを組み立てる

1. 三脚を開く

ウィング・ボルト B を緩め、三脚をストッパーまで開きます。開いたら、緩めたウィング・ボルト B をしっかりと締めます。

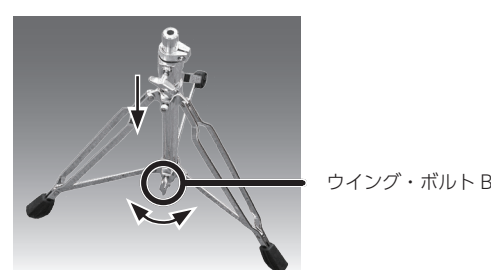

2. シートをセットする

ウィング・ボルト A を緩め、上段パイプを適当な高さまで上げ、上段パイプが下がらないようにウィング・ボルト A を仮締めにします。



次に、メモリー・ロックの角頭ボルトをドラム・キーで緩め、メモリー・ロックを下図の位置まで下げます。シートをセットし、T 型ボルトを締めて固定します。

3. シートの高さを調節する

ウィング・ボルト A を緩めて好みの高さに調節します。調節したらウィング・ボルト A をしっかりと締めて固定します。次にメモリー・ロックを下図の位置に合わせ、メモリー・ロックの角頭ボルトをしっかりと締めて固定します。
 ※ メモリー・ロックを併用すると、演奏中のシートの落下を防止できます。

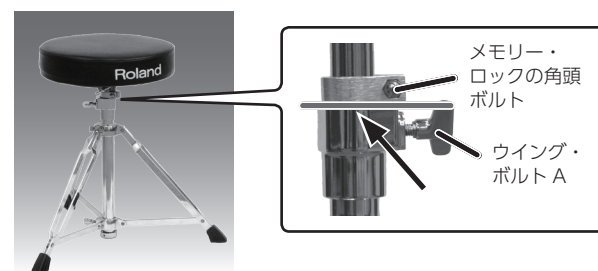

ドラムスティック

ドラムスティックを使って V-Drums を叩きます。



安全上のご注意

火災・感電・傷害を防止するには

△ 警告と △ 注意の意味について

警告	取り扱いを誤った場合に、使用者が死亡または重傷を負う可能性が想定される内容を表示しています。
注意	取り扱いを誤った場合に、使用者が傷害を負う危険が想定される場合および物的損害のみの発生が想定される内容を表示しています。 ※ 物的損害とは、家屋・家財および家畜・ペットにかかわる拡大損害を表示しています。

図記号の例

	△は、注意（危険、警告を含む）を表示しています。具体的な注意内容は、△の中に描かれています。左図の場合は、「一般的な注意、警告、危険」を表示しています。
	⊘は、禁止（してはいけないこと）を表示しています。具体的な禁止内容は、⊘の中に描かれています。左図の場合は、「分解禁止」を表示しています。
	●は、強制（必ずすること）を表示しています。具体的な強制内容は、●の中に描かれています。左図の場合は、「電源プラグをコンセントから抜くこと」を表示しています。

以下の指示を必ず守ってください

警告

分解や改造をしない
 この製品を分解したり改造したりしないでください。

個人で修理や部品交換はしない
 修理／部品の交換などで、取扱説明書に書かれていないことは、絶対にしないでください。必ずお買い上げ店またはローランドお客様相談センターに相談してください。

- 次のような場所で使用や保管はしない**
- 温度が極端に高い場所（直射日光の当たる場所、暖房機器の近く、発熱する機器の上など）
 - 水気の近く（風呂場、洗面台、濡れた床など）や湿度の高い場所
 - 湯気や油煙が当たる場所
 - 塩害の恐れがある場所
 - 雨に濡れる場所
 - ほこりや砂ぼこりの多い場所
 - 振動や揺れの多い場所

不安定な場所に設置しない
 この製品を、ぐらつく台の上や傾いた場所に設置しないでください。必ず安定した水平な場所に設置してください。

お子様の取り扱いに注意する
 お子様のいる場所で使用する場合、お子様の取り扱いやいたずらに注意してください。必ず大人のかたが、監視／指導してあげてください。

落としたり、強い衝撃を与えたりしない
 この製品を落としたり、この製品に強い衝撃を与えないでください。

使用上のご注意

設置について

- 直射日光の当たる場所や、発熱する機器の近く、閉め切った車内などに放置しないでください。変形、変色することがあります。
- この製品の上にゴム製品やビニール製品などを長時間放置しないでください。変形、変色することがあります。
- 設置条件（設置面の材質、温度など）によっては、この製品のゴム足が設置した台などの表面を変色または変質させることがあります。ドラムマットなどを敷くと、安心してお使いいただけます。
- この製品の上に水の入った容器、殺虫剤、香水、アルコール類、マニキュア、スプレー缶などを置かないでください。また、表面に付着した液体は、速やかに乾いた柔らかい布で拭き取ってください。

お手入れについて

- 通常のお手入れは、柔らかい布で乾拭きするか、固く絞った布で汚れを拭き取ってください。汚れが激しいときは、中性洗剤を含んだ布で汚れを拭き取ってから、柔らかい布で乾拭きしてください。
- 変色や変形の原因となる、ベンジン、シンナー、アルコール類は使用しないでください。

修理について

- お客様がこの製品を分解（取扱説明書に記載されている指示を除く）、改造された場合、以後の性能について保証できなくなります。また、修理をお断りする場合があります。

その他の注意について

- この製品が入っていた梱包箱や緩衝材を廃棄するときは、各地域のゴミの分別基準に従ってください。

主な仕様

Roland DAP-3X : Drum Accessory Package

<キック・ペダル>

- 質量 2.2kg
- ベーター プラスチック/フェルト

<ドラム・スローン>

- 座面 直径：305mm
- 高さ 490～670mm
- 質量 4.3kg

<ドラムスティック>

- 長さ 406mm
- 材質 ヒッコリー

※ 製品の仕様や外観は、改良のため予告なく変更することがあります。

お問い合わせの窓口

● 製品に関するお問い合わせ先

ローランドお客様相談センター **050-3101-2555**

電話受付時間： 月曜日～土曜日 10:00～17:30（年末年始を除く）

※IP電話からおかけになって繋がらない場合には、お手数ですが、電話番号の前に「0000」（ゼロ四回）をつけてNTTの一般回線からおかけいただくか、携帯電話をご利用ください。
 ※上記窓口の名称、電話番号等は、予告なく変更することがありますのでご了承ください。

● 最新サポート情報

製品情報、イベント／キャンペーン情報、サポートに関する情報など

ローランド・ホームページ <http://www.roland.co.jp/>